

# ZERTIFIKAT

Zertifizierte Passivhaus-Komponente

Komponenten-ID 0159ic03 gültig bis 31. Dezember 2017

Passivhaus Institut  
Dr. Wolfgang Feist  
64283 Darmstadt  
Deutschland

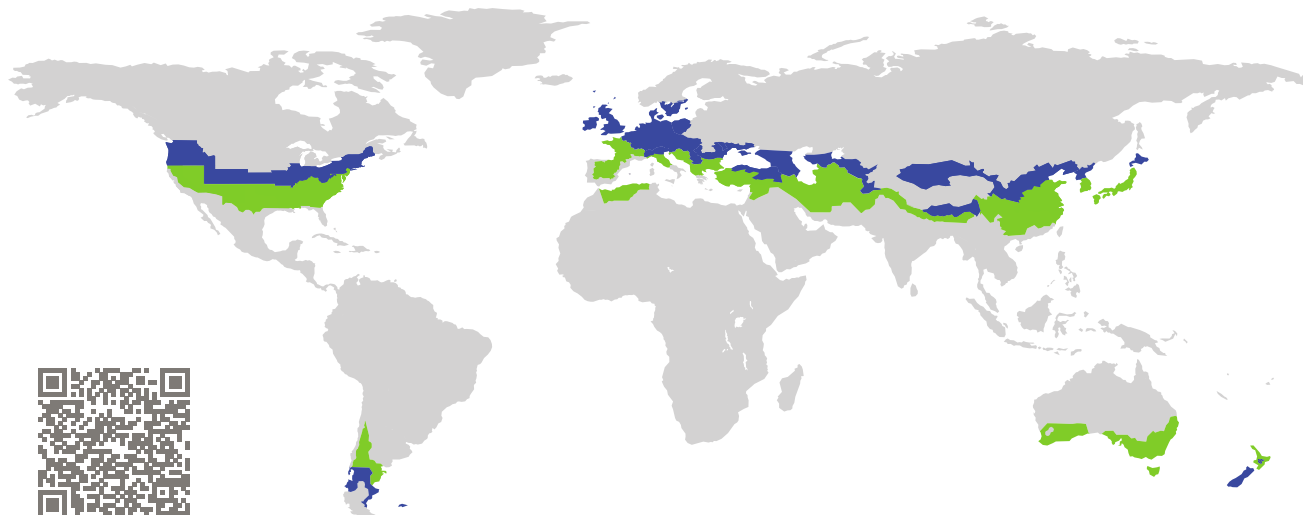

Kategorie: **Glasdach**  
Hersteller: **LAMILUX Heinrich Strunz GmbH,  
Rehau,  
Deutschland**  
Produktname: **LAMILUX CI-System Glasarchitektur  
PR60 energysave (Glasdach)**

**Folgende Kriterien für die kühl-gemäßigte Klimazone  
wurden geprüft**

Behaglichkeit  $U_{CW,i} = 0,81 \leq 1,00 \text{ W}/(\text{m}^2 \text{ K})$   
 $U_{CW,i,\text{eingebaut}} \leq 1,00 \text{ W}/(\text{m}^2 \text{ K})$   
mit  $U_g = 0,72 \text{ W}/(\text{m}^2 \text{ K})$

Hygiene  $f_{Rsi=0,25} \geq 0,70$

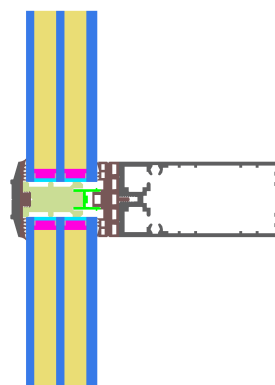

Passivhaus-  
Effizienzklasse

phE

phD

phC

phB

phA

kühl-gemäßigtes Klima



**ZERTIFIZIERTE  
KOMPONENTE**

Passivhaus Institut

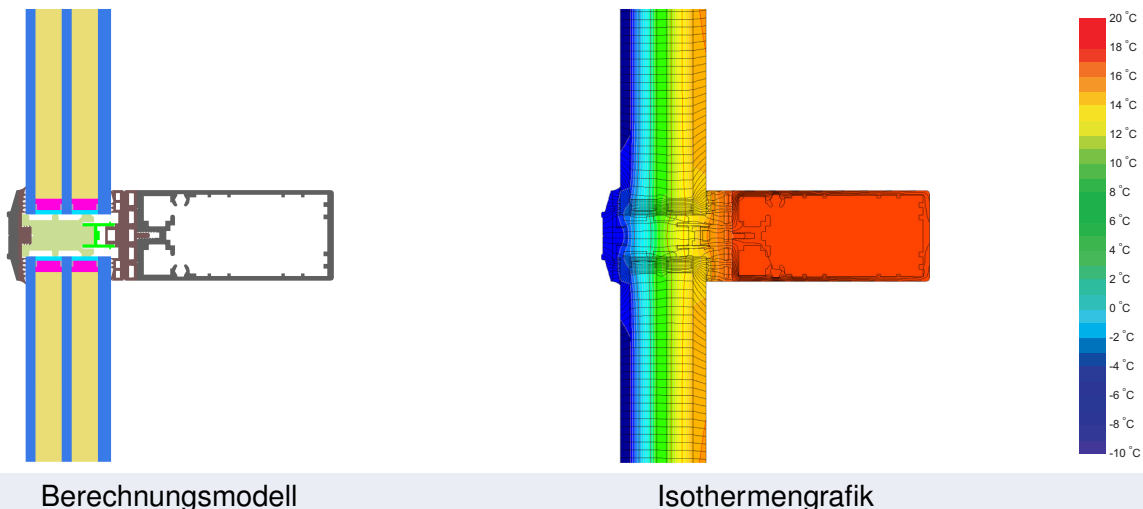

### Beschreibung

Aluminium System mit innenliegendem Schraubkanal. Anpressleiste aus Aluminium. Dämmblock im Glasfalz aus PE-Schaum. Glasträger aus Kunststoff auf Edelstahlbolzen. Der Schraubenverlust wurde durch Messung (ift), der Glasträgerverlust durch 3D-Simulation (PHI) ermittelt. Glasstärke: 52 mm (6/16/6/16/8), Glaseinstand: 16 mm. Verwendeter Abstandhalter: SuperSp. TriSeal PU

### Erläuterungen





Die Element-U-Werte wurden für die Prüfenstergröße von 1,20 m × 2,50 m bei  $U_g = 0,70 \text{ W}/(\text{m}^2 \text{ K})$  berechnet. Werden höherwertige Verglasungen eingesetzt, verbessern sich die Element-U-Werte wie folgt:

Verglasung	$U_g =$	0,72	0,83	0,76	0,68	W/(m <sup>2</sup> K)
		↓	↓	↓	↓	
Element	$U_{CW,i}$	0,81	0,91	0,85	0,78	W/(m <sup>2</sup> K)

Transparente Bauteile werden abhängig von den Wärmeverlusten durch den opaken Teil in Effizienzklassen eingestuft. In diese Wärmeverluste gehen die Rahmen-U-Werte, die Rahmenbreiten, Glasrand und die Glasrandlängen ein. Ein ausführlicher Bericht über die im Rahmen der Zertifizierung durchgeführten Berechnungen ist beim Hersteller erhältlich.

Das Passivhaus Institut hat weltweite Komponentenanforderungen für sieben Klimazonen definiert. Grundsätzlich können Komponenten, die für Klimazonen mit höheren Anforderungen in Klimazonen mit geringeren Anforderung eingesetzt werden. Es kann wirtschaftlich sinnvoll sein, in einer Klimazone eine thermisch höherwertige Komponente, die für eine Klimazone mit strengeren Anforderungen zertifiziert wurde, einzusetzen.

Weitere Informationen zur Zertifizierung sind unter [www.passiv.de](http://www.passiv.de) und [www.passipedia.de](http://www.passipedia.de) verfügbar.

Rahmenkennwerte			Rahmenbreite $b_f$ mm	Rahmen-U-Wert $U_f^1$ W/(m <sup>2</sup> K)	Glasrand- $\Psi$ -Wert $\Psi_g$ W/(m K)	Temperaturfaktor $f_{Rsi=0,25}$ [-]
Oben fest	(tof)		60	0,79	0,034	0,79
Seite fest	(sf)		60	0,79	0,034	0,79
Unten fest	(bof)		60	0,79	0,034	0,79
Pfosten fest	(m)		60	0,79	0,034	0,79
Riegel fest	(tf)		60	0,79	0,034	0,79
Abstandhalter: Super Spacer TriSeal / T-Spacer Premium			Sekundär Dichtung: Polyurethan			
Glasträger-Wärmebrücke <sup>2</sup> $\chi_{GT} = 0,010$ W/K						

## Geprüfte Einbausituationen

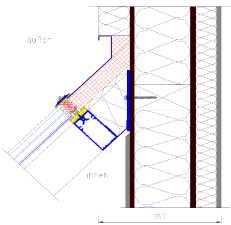
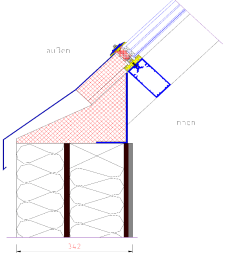
Holzleichtbau (fest verglast)	
	
	
$\Psi_{\text{Einbau}}$	W/(m K)
Oben	0,089
Links	0,089
Rechts	0,089
Unten	0,073
$U_{W,\text{eingebaut}} = 0,92$ W/(m <sup>2</sup> K)	

<sup>1</sup> Enthält  $\Delta U = 0,13$  W/(m<sup>2</sup> K). Ermittelt durch Messung

<sup>2</sup> Ermittelt durch 3d-Wärmestromsimulation . Glasträger-Typ : Kunststoff mit Metallverschraubung

