

# ZERTIFIKAT

Zertifizierte Passivhaus-Komponente

Komponenten-ID 1067sl03 gültig bis 31. Dezember 2018

Passivhaus Institut  
Dr. Wolfgang Feist  
64283 Darmstadt  
Deutschland

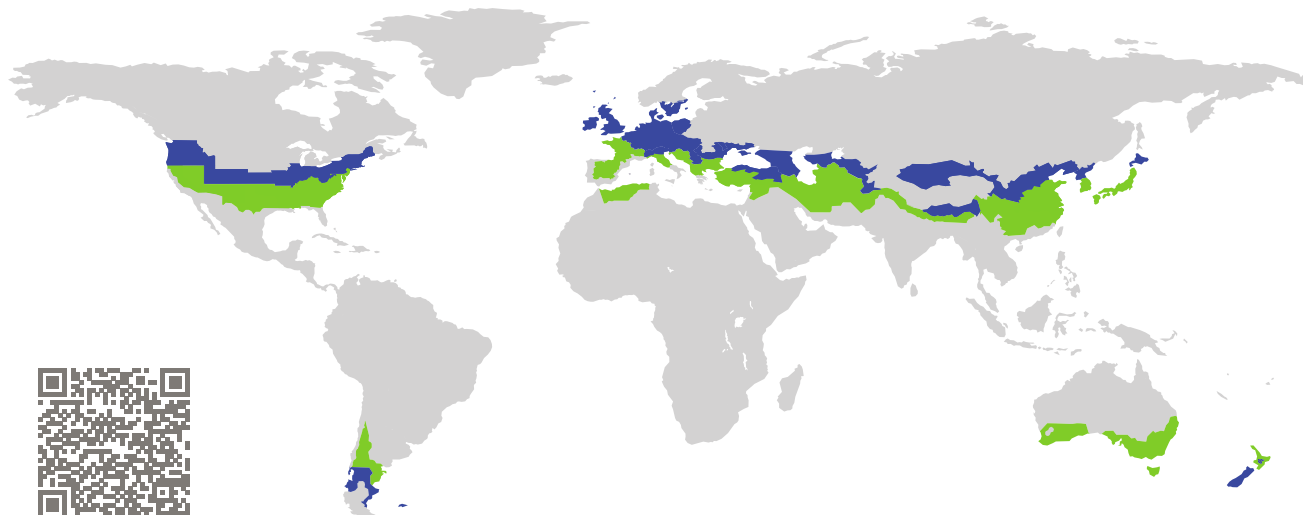

Kategorie: **Schiebetür**  
Hersteller: **PURAL GmbH & Co.KG,**  
**Riedstadt-Erfelden,**  
**Deutschland**  
Produktname: **HST eco230**

**Folgende Kriterien für die kühl-gemäßigte Klimazone wurden geprüft**

Behaglichkeit  $U_{SL} = 0,80 \leq 0,80 \text{ W}/(\text{m}^2 \text{ K})$   
 $U_{SL, \text{installed}} \leq 0,85 \text{ W}/(\text{m}^2 \text{ K})$   
mit  $U_g = 0,70 \text{ W}/(\text{m}^2 \text{ K})$

Hygiene  $f_{Rsi=0,25} \geq 0,70$

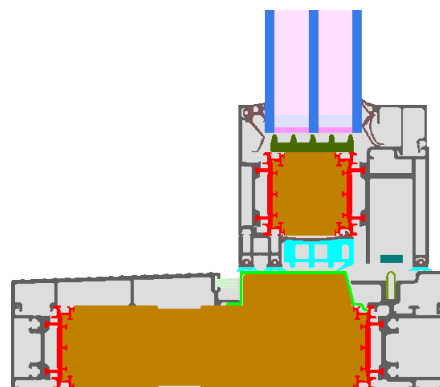

Passivhaus-  
Effizienzklasse

phE

phD

phC

phB

phA

kühl-gemäßigtes Klima



**ZERTIFIZIERTE  
KOMPONENTE**

Passivhaus Institut

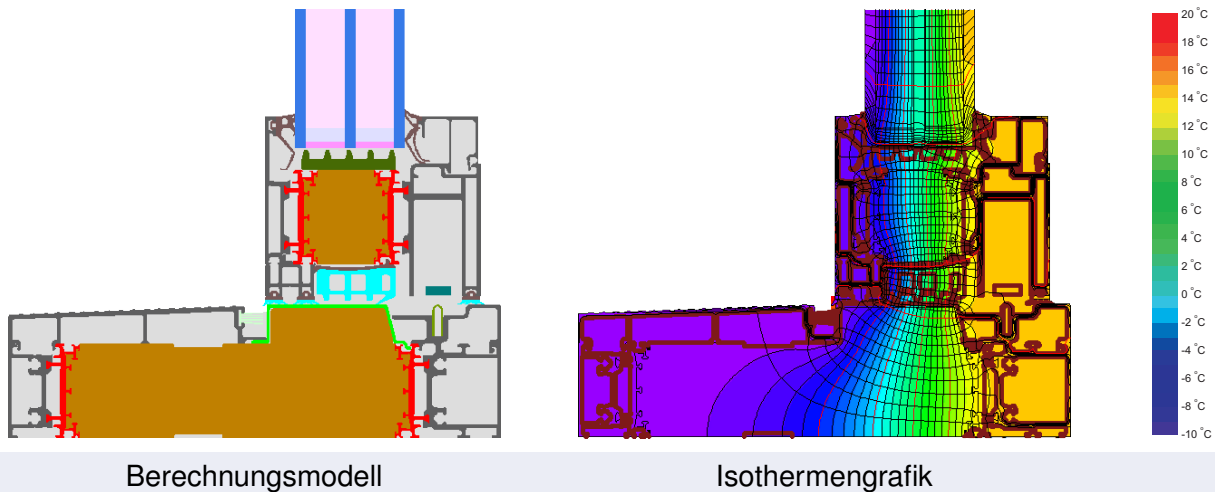

### Beschreibung

Aluminiumrahmen mit tragendem Kern aus PU-Hartschaum (0,051 W/(mK)) und zusätzlicher Dämmung (0,03, 0,05 und 0,06 W/(mK)). Glasstärke: 51 mm (5/18/5/18/5), Glaseinstand: 15 mm.

### Erläuterung

Die Fenster-U-Werte wurden für die Prüffenstergröße von 2,40 m × 2,50 m bei  $U_g = 0,70 \text{ W}/(\text{m}^2 \text{ K})$  berechnet. Werden höherwertige Verglasungen eingesetzt, verbessern sich die Fenster-U-Werte wie folgt:

Verglasung	$U_g =$	0,70	0,66	0,60	0,54	W/(m <sup>2</sup> K)
		↓	↓	↓	↓	
Fenster	$U_{SL} =$	0,80	0,76	0,72	0,67	W/(m <sup>2</sup> K)

Transparente Bauteile werden abhängig von den Wärmeverlusten durch den opaken Teil in Effizienzklassen eingestuft. In diese Wärmeverluste gehen die Rahmen-U-Werte, die Rahmenbreiten, Glasrand und die Glasrandlängen ein. Ein ausführlicher Bericht über die im Rahmen der Zertifizierung durchgeführten Berechnungen ist beim Hersteller erhältlich.

Das Passivhaus Institut hat weltweite Komponentenanforderungen für sieben Klimazonen definiert. Grundsätzlich können Komponenten, die für Klimazonen mit höheren Anforderungen zertifiziert sind, auch in Klimazonen mit geringeren Anforderung eingesetzt werden. Es kann wirtschaftlich sinnvoll sein, in einer Klimazone eine thermisch höherwertige Komponente, die für eine Klimazone mit strengeren Anforderungen zertifiziert wurde, einzusetzen.

Weitere Informationen zur Zertifizierung sind unter [www.passiv.de](http://www.passiv.de) und [www.passipedia.de](http://www.passipedia.de) verfügbar.

Rahmen-Kennwerte			Rahmenbreite	Rahmen- $U$ -Wert	Glasrand- $\Psi$ -Wert	Temperaturfaktor
			$b_f$ mm	$U_f$ W/(m <sup>2</sup> K)	$\Psi_g$ W/(m K)	$f_{Rsi=0,25}$ [-]
Oben	(to)		162	0,79	0,026	0,79
Seite	(s)		133	0,76	0,026	0,78
Oben fest	(tof)		87	0,64	0,028	0,75
Seite fest	(sf)		85	0,64	0,027	0,79
Unten fest	(bof)		85	0,65	0,028	0,79
Schwelle	(th)		150	0,91	0,026	0,75
Pfosten 1 Flügel	(m1)		125	1,31	0,026	0,70

Abstandhalter: SWISSPACER Ultimate      Sekundär Dichtung: Polysulfid

**Oben**

$b_f = 162,00$  mm  
 $U_f = 0,79$  W/(m<sup>2</sup> K)  
 $\Psi_g = 0,026$  W/(m K)  
 $f_{Rsi} = 0,79$

**Seite**

$b_f = 133,00$  mm  
 $U_f = 0,76$  W/(m<sup>2</sup> K)  
 $\Psi_g = 0,026$  W/(m K)  
 $f_{Rsi} = 0,78$

**Oben  
fest**

$b_f = 87,00$  mm  
 $U_f = 0,64$  W/(m<sup>2</sup> K)  
 $\Psi_g = 0,028$  W/(m K)  
 $f_{Rsi} = 0,75$



### Seite

fest

$$b_f = 85,00 \text{ mm}$$

$$U_f = 0,64 \text{ W/(m}^2 \text{ K)}$$

$$\Psi_g = 0,027 \text{ W/(m K)}$$

$$f_{Rsi} = 0,79$$

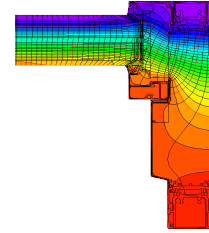
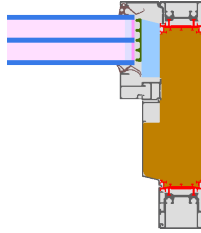

### Unten

fest

$$b_f = 85,00 \text{ mm}$$

$$U_f = 0,65 \text{ W/(m}^2 \text{ K)}$$

$$\Psi_g = 0,028 \text{ W/(m K)}$$

$$f_{Rsi} = 0,79$$

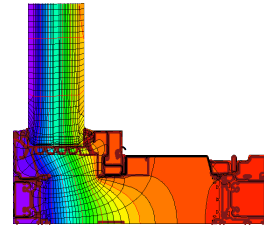
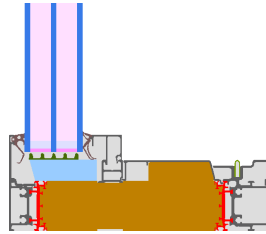

### Schwelle

$$b_f = 150,00 \text{ mm}$$

$$U_f = 0,91 \text{ W/(m}^2 \text{ K)}$$

$$\Psi_g = 0,026 \text{ W/(m K)}$$

$$f_{Rsi} = 0,75$$

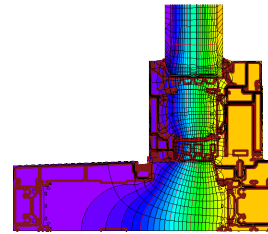
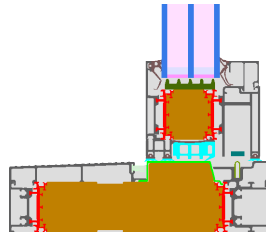

### Pfosten

1 Flügel

$$b_f = 125,00 \text{ mm}$$

$$U_f = 1,31 \text{ W/(m}^2 \text{ K)}$$

$$\Psi_g = 0,026 \text{ W/(m K)}$$

$$f_{Rsi} = 0,70$$

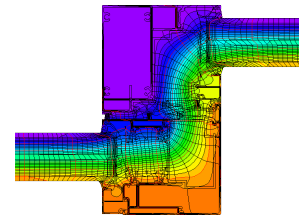
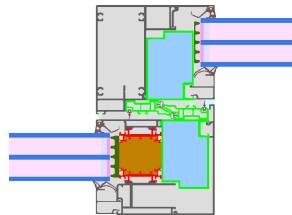

Wärmedämmverbundsystem (WDVS)  
unten (öffnenbar)

$$U_1 = 0,14 \quad U_2 = 0,14 \quad [\text{W}/(\text{m}^2 \text{ K})]$$

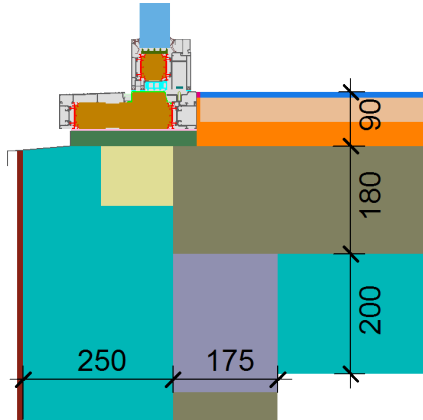

$$\Psi_{\text{einbau}} = 0,02 \text{ W}/(\text{m K})$$

Wärmedämmverbundsystem (WDVS)  
unten (fest verglast)

$$U_1 = 0,14 \quad U_2 = 0,14 \quad [\text{W}/(\text{m}^2 \text{ K})]$$

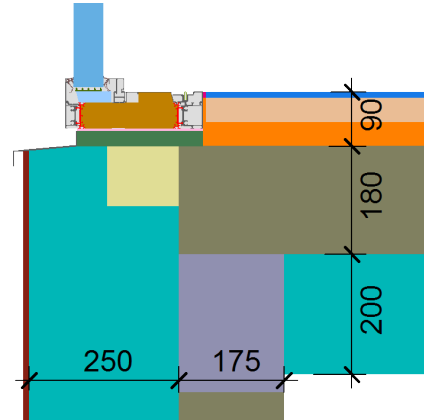

$$\Psi_{\text{einbau}} = 0,02 \text{ W}/(\text{m K})$$

Wärmedämmverbundsystem (WDVS)  
(fest verglast)

$$U_1 = 0,13 \quad [\text{W}/(\text{m}^2 \text{ K})]$$

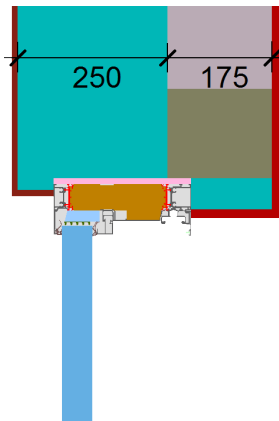

$$\Psi_{\text{einbau}} = 0,01 \text{ W}/(\text{m K})$$

Wärmedämmverbundsystem (WDVS)  
(öffnenbar)

$$U_1 = 0,13 \quad [\text{W}/(\text{m}^2 \text{ K})]$$

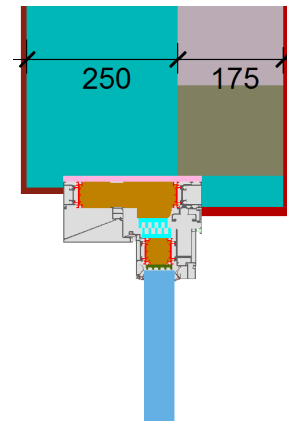

$$\Psi_{\text{einbau}} = 0,01 \text{ W}/(\text{m K})$$

Wärmedämmverbundsystem (WDVS)  
seite (fest verglast)

$$U_1 = 0,13 \quad [\text{W}/(\text{m}^2 \text{ K})]$$

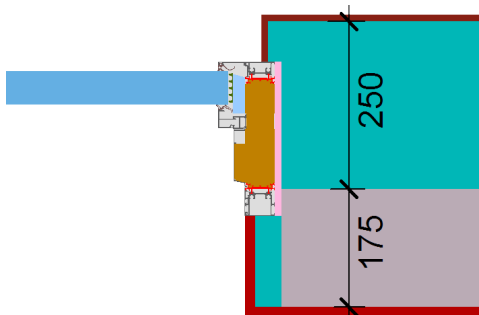

$$\Psi_{\text{einbau}} = 0,01 \text{ W}/(\text{m K})$$

Wärmedämmverbundsystem (WDVS)  
seite (öffnenbar)

$$U_1 = 0,13 \quad [\text{W}/(\text{m}^2 \text{ K})]$$

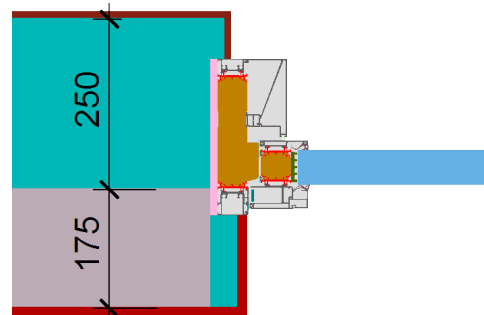

$$\Psi_{\text{einbau}} = 0,01 \text{ W}/(\text{m K})$$

