

ZERTIFIKAT

Zertifizierte Passivhaus-Komponente

Komponenten-ID 1131wi05 gültig bis 31. Dezember 2018

Passivhaus Institut
Dr. Wolfgang Feist
64283 Darmstadt
Deutschland

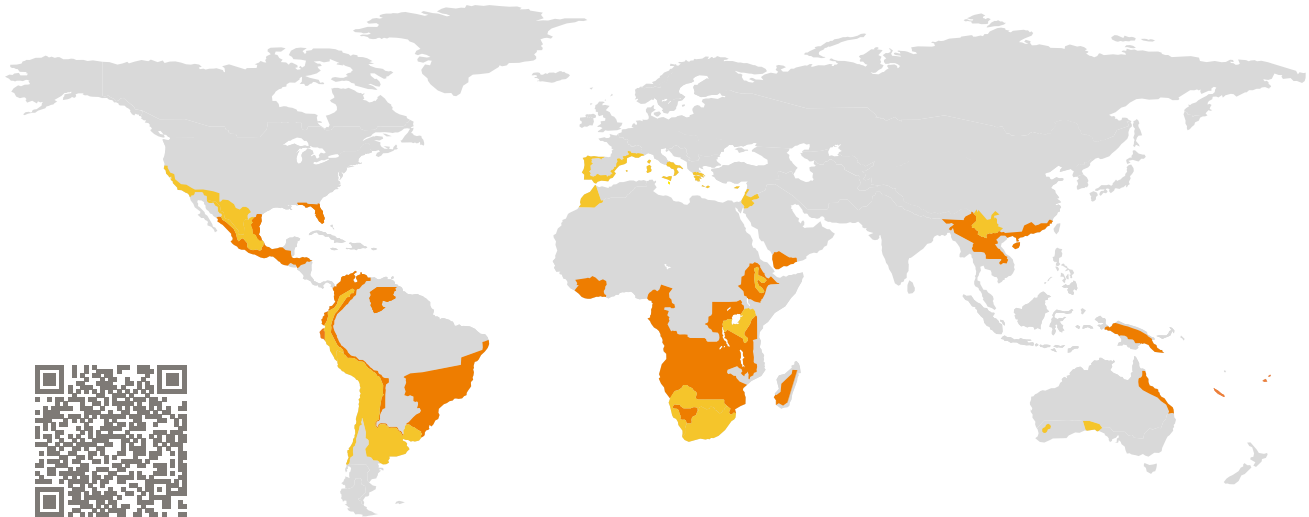

Kategorie: **Fensterrahmen**
Hersteller: **Centroalum S.A,**
Sabadell,
Spanien
Produktname: **Renova PR RPT 75 c16**

Folgende Kriterien für die warme Klimazone wurden geprüft

Behaglichkeit $U_W = 1,19 \leq 1,20 \text{ W}/(\text{m}^2 \text{ K})$
 $U_{W,\text{eingebaut}} \leq 1,25 \text{ W}/(\text{m}^2 \text{ K})$
mit $U_g = 1,10 \text{ W}/(\text{m}^2 \text{ K})$

Hygiene $f_{Rsi=0,25} \geq 0,55$

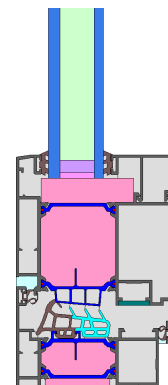

Passivhaus-
Effizienzklasse

phE

phD

phC

phB

phA

warmes Klima



**ZERTIFIZIERTE
KOMPONENTE**

Passivhaus Institut

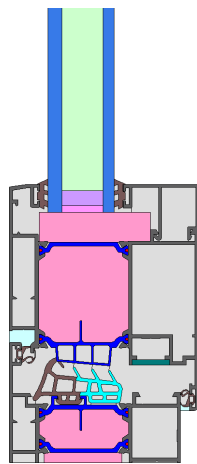

Berechnungsmodell

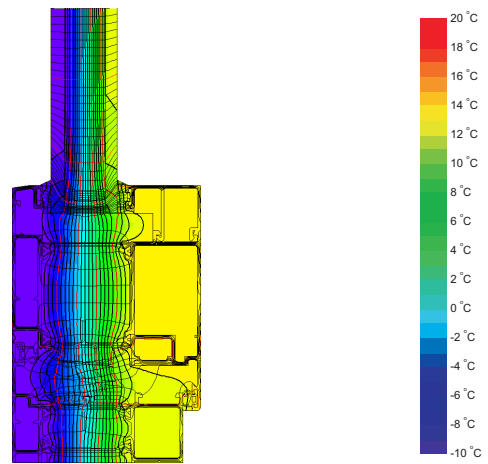

Isothermengrafik

Beschreibung

Aluminiumrahmen mit Dämmung aus PIR-Schaum (0,023 W/(mK)) und Streben aus Polyamid. Glasstärke: 29 mm (6/18/5//), Glaseinstand: 12 mm, Abstandhalter: SWISSPACER Ultimate

Erläuterung





Die Fenster-U-Werte wurden für die Prüfenstergröße von 1,23 m × 1,48 m bei $U_g = 1,10 \text{ W}/(\text{m}^2 \text{ K})$ berechnet. Werden höherwertige Verglasungen eingesetzt, verbessern sich die Fenster-U-Werte wie folgt:

Verglasung	$U_g =$	1,10	1,02	0,95	0,90	W/(m ² K)
		↓	↓	↓	↓	
Fenster	$U_w =$	1,19	1,14	1,09	1,06	W/(m ² K)

Transparente Bauteile werden abhängig von den Wärmeverlusten durch den opaken Teil in Effizienzklassen eingestuft. In diese Wärmeverluste gehen die Rahmen-U-Werte, die Rahmenbreiten, Glasrand und die Glasrandlängen ein. Ein ausführlicher Bericht über die im Rahmen der Zertifizierung durchgeführten Berechnungen ist beim Hersteller erhältlich.

Das Passivhaus Institut hat weltweite Komponentenanforderungen für sieben Klimazonen definiert. Grundsätzlich können Komponenten, die für Klimazonen mit höheren Anforderungen zertifiziert sind, auch in Klimazonen mit geringerer Anforderung eingesetzt werden. Es kann wirtschaftlich sinnvoll sein, in einer Klimazone eine thermisch höherwertige Komponente, die für eine Klimazone mit strengerer Anforderungen zertifiziert wurde, einzusetzen.

Weitere Informationen zur Zertifizierung sind unter www.passiv.de und www.passipedia.de verfügbar.

Rahmen-Kennwerte			Rahmenbreite	Rahmen- U -Wert	Glasrand- Ψ -Wert	Temperaturfaktor
			b_f mm	U_f W/(m ² K)	Ψ_g W/(m K)	$f_{Rsi=0,25}$ [-]
Oben	(to)		123	1,05	0,044	0,69
Seite	(s)		123	1,05	0,044	0,69
Unten	(bo)		123	1,05	0,044	0,69
Stulp	(fm)		183	1,10	0,043	0,68
Abstandhalter: SWISSPACER Ultimate				Sekundär Dichtung: Polysulfid		

Geprüfte Einbausituationen

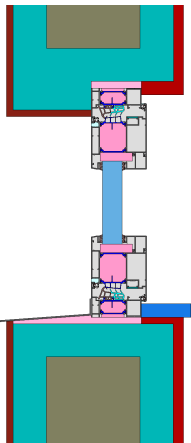
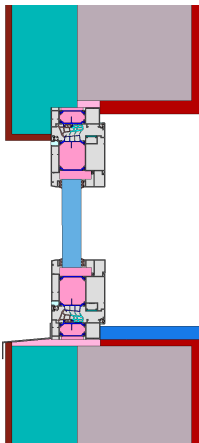
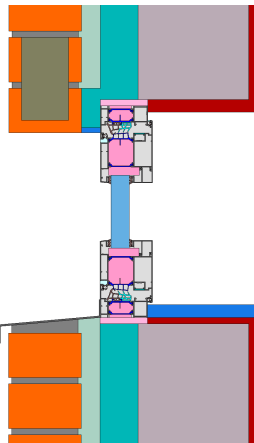
Betonchalungsstein		Wärmedämmverbundsystem		Zweischaliges Mauerwerk	
$U_{Wand} = 0,32 \text{ W/(m}^2 \text{ K)}$		$U_{Wand} = 0,31 \text{ W/(m}^2 \text{ K)}$		$U_{Wand} = 0,44 \text{ W/(m}^2 \text{ K)}$	
					
Ψ_{einbau}	W/(m K)	Ψ_{einbau}	W/(m K)	Ψ_{einbau}	W/(m K)
Oben	0,011	Oben	0,015	Oben	0,011
Seitlich	0,011	Seitlich	0,015	Seitlich	0,011
Unten	0,022	Unten	0,027	Unten	0,017
$U_{W,\text{eingebaut}} = 1,23 \text{ W/(m}^2 \text{ K)}$		$U_{W,\text{eingebaut}} = 1,24 \text{ W/(m}^2 \text{ K)}$		$U_{W,\text{eingebaut}} = 1,23 \text{ W/(m}^2 \text{ K)}$	

