

ZERTIFIKAT

Zertifizierte Passivhaus-Komponente

Komponenten-ID 1624sk03 gültig bis 31. Dezember 2021

Passivhaus Institut
Dr. Wolfgang Feist
64283 Darmstadt
Deutschland

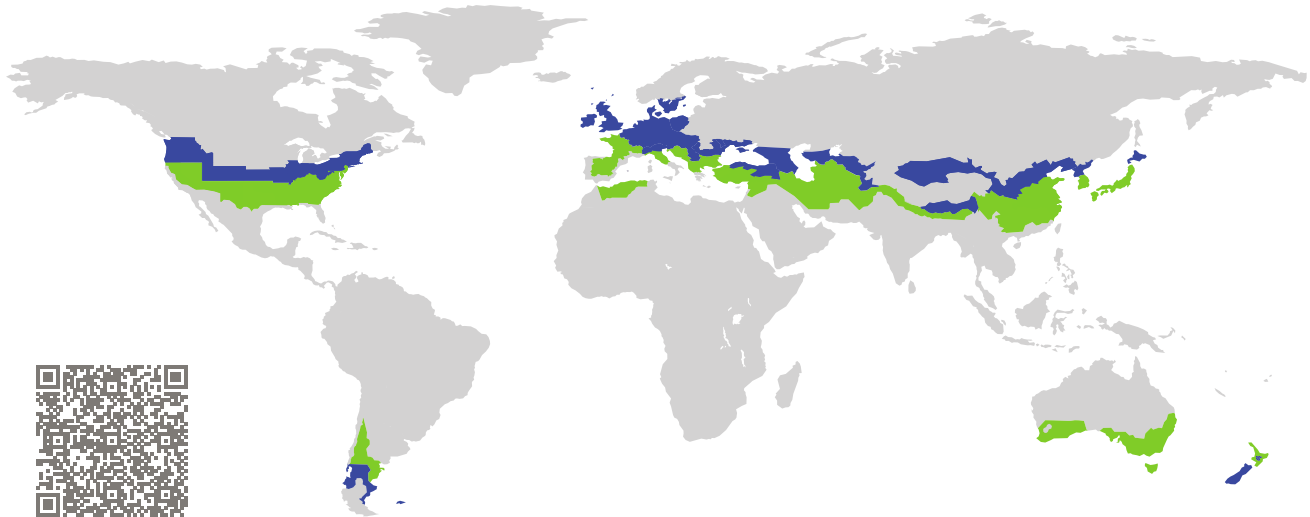

Kategorie: **Oberlicht**
Hersteller: **Heruvent Dachlux,
Cuijk,
Niederlande**
Produktname: **Flachdachfenster Passivhaus**

**Folgende Kriterien für die kühl-gemäßigte Klimazone
wurden geprüft**

Behaglichkeit $U_{SK} = 0,73 \leq 1,10 \text{ W}/(\text{m}^2 \text{ K})$
 $U_{SK, \text{eingebaut}} \leq 1,10 \text{ W}/(\text{m}^2 \text{ K})$
mit $U_g = 0,76 \text{ W}/(\text{m}^2 \text{ K})$

Hygiene $f_{Rsi=0,25} \geq 0,70$

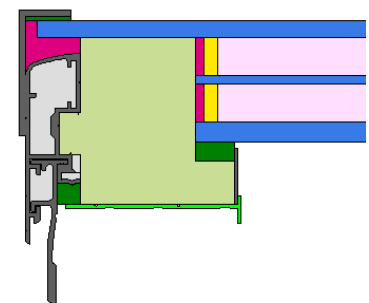

Passivhaus-
Effizienzklasse

phE

phD

phC

phB

phA

kühl-gemäßigtes Klima



**ZERTIFIZIERTE
KOMPONENTE**

Passivhaus Institut

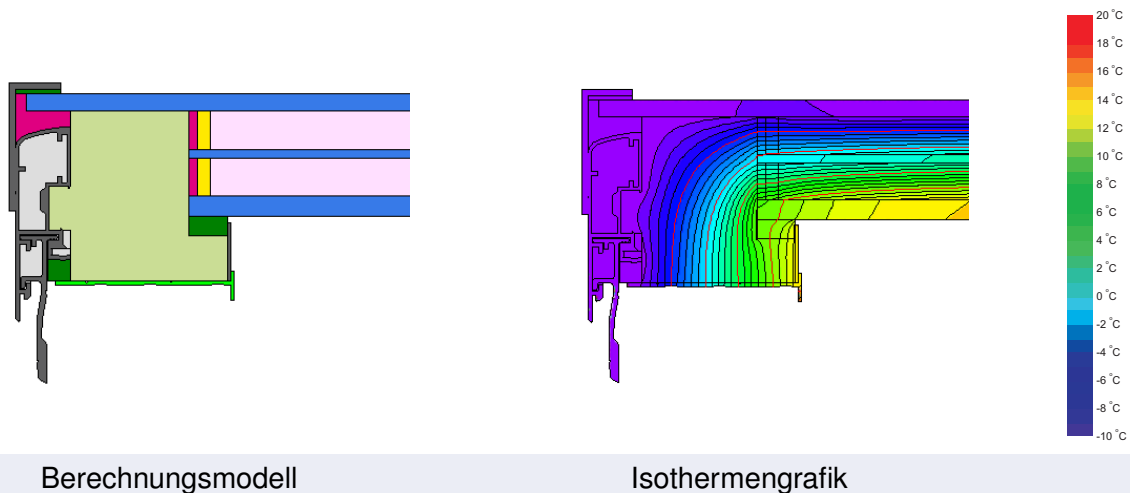

Beschreibung

Aluminium Fester Rahmenkonstruktion mit Dämmung aus PIR (0.028 W/mK). Glasstärke: 57.5 mm (8/18/4/18/9.5), Glaseinstand: 21.5 mm. Abstandhalter: SuperSpacer Tri-Seal mit Sekundärdichtung aus Silikon.

Erläuterung



Die Fenster-U-Werte wurden für die Prüffenstergröße von 1,50 m × 1,50 m bei $U_g = 0,76 \text{ W}/(\text{m}^2 \text{ K})$ berechnet. Werden höherwertige Verglasungen eingesetzt, verbessern sich die Fenster-U-Werte wie folgt:

Verglasung	$U_g =$	0,76	0,65	0,70	0,74	W/(m ² K)
		↓	↓	↓	↓	
Fenster	$U_{SK} =$	0,73	0,65	0,68	0,71	W/(m ² K)

Transparente Bauteile werden abhängig von den Wärmeverlusten durch den opaken Teil in Effizienzklassen eingestuft. In diese Wärmeverluste gehen die Rahmen-U-Werte, die Rahmenbreiten, Glasrand und die Glasrandlängen ein. Ein ausführlicher Bericht über die im Rahmen der Zertifizierung durchgeführten Berechnungen ist beim Hersteller erhältlich.

Das Passivhaus Institut hat weltweite Komponentenanforderungen für sieben Klimazonen definiert. Grundsätzlich können Komponenten, die für Klimazonen mit höheren Anforderungen zertifiziert sind, auch in Klimazonen mit geringeren Anforderung eingesetzt werden. Es kann wirtschaftlich sinnvoll sein, in einer Klimazone eine thermisch höherwertige Komponente, die für eine Klimazone mit strengeren Anforderungen zertifiziert wurde, einzusetzen.

Weitere Informationen zur Zertifizierung sind unter www.passiv.de und www.passipedia.de verfügbar.

Rahmen-Kennwerte			Rahmenbreite	Rahmen-U-Wert	Glasrand- Ψ -Wert	Temperaturfaktor
			b_f mm	U_f W/(m ² K)	Ψ_g W/(m K)	$f_{Rsi=0,25}$ [-]
Oben	(to)		106	0,33	0,035	0,70
Seite	(s)		106	0,33	0,035	0,70
Unten	(bo)		106	0,33	0,035	0,70
Abstandhalter: Super Spacer TriSeal / T-Spacer Premium					Sekundär Dichtung: Silikon	

Geprüfte Einbausituationen

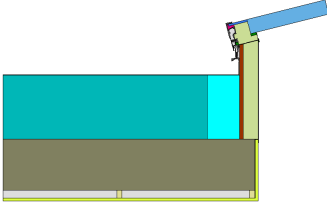
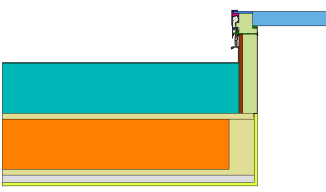
Massivdach		Leichtdach	
$U_{Wand} = 0,13 \text{ W/(m}^2 \text{ K)}$		$U_{Wand} = 0,09 \text{ W/(m}^2 \text{ K)}$	
			
Ψ_{einbau}	W/(m K)	Ψ_{einbau}	W/(m K)
Oben	0,089	Oben	0,101
Links	0,089	Links	0,101
Rechts	0,089	Rechts	0,101
Unten	0,092	Unten	0,101
$U_{W,\text{eingebaut}} = 0,97 \text{ W/(m}^2 \text{ K)}$		$U_{W,\text{eingebaut}} = 1,00 \text{ W/(m}^2 \text{ K)}$	

