

ZERTIFIKAT

Zertifizierte Passivhaus-Komponente

Komponenten-ID 0844wi04 gültig bis 31. Dezember 2019

Passivhaus Institut
Dr. Wolfgang Feist
64283 Darmstadt
Deutschland

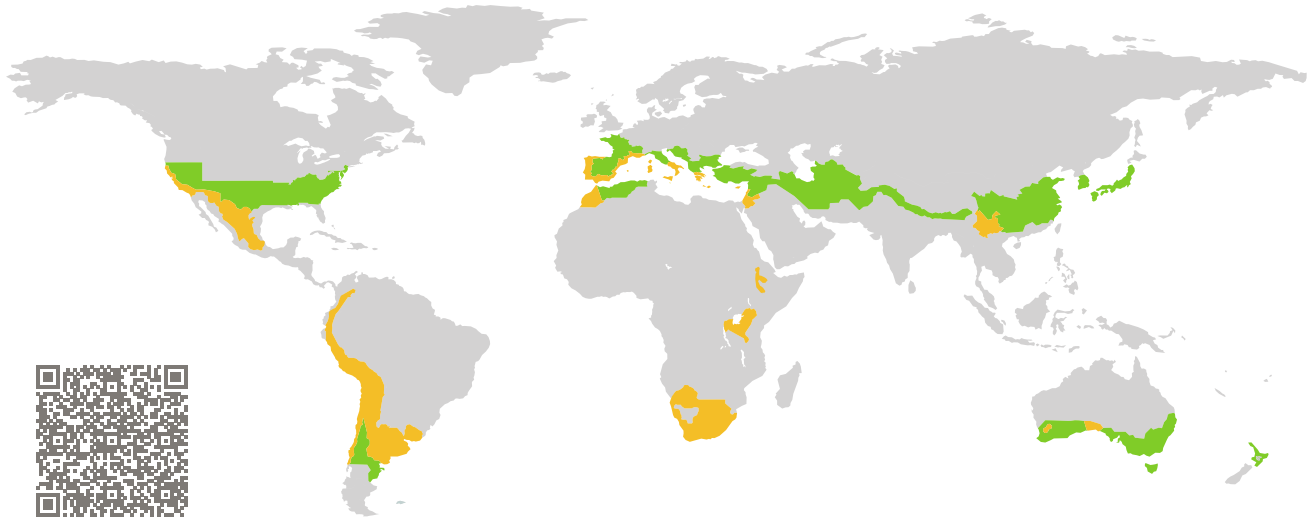

Kategorie: **Fensterrahmen**
Hersteller: **Qingdao Rocky Window Co., Ltd.,
Qingdao,
China, Volksrepublik**
Produktname: **Rocky110**

**Folgende Kriterien für die warm-gemäßigte
Klimazone wurden geprüft**

Behaglichkeit $U_W = 0,94 \leq 1,00 \text{ W}/(\text{m}^2 \text{ K})$
 $U_{W,\text{eingebaut}} \leq 1,05 \text{ W}/(\text{m}^2 \text{ K})$
mit $U_g = 0,90 \text{ W}/(\text{m}^2 \text{ K})$

Hygiene $f_{Rsi=0,25} \geq 0,65$

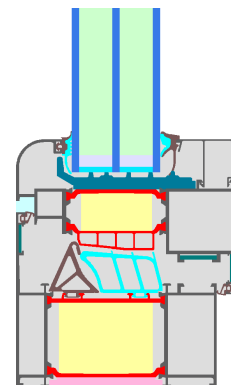

Passivhaus-
Effizienzklasse

phE

phD

phC

phB

phA

warm-gemäßigtes Klima

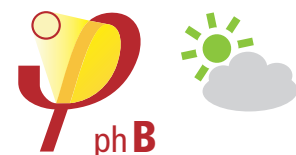

**ZERTIFIZIERTE
KOMPONENTE**

Passivhaus Institut

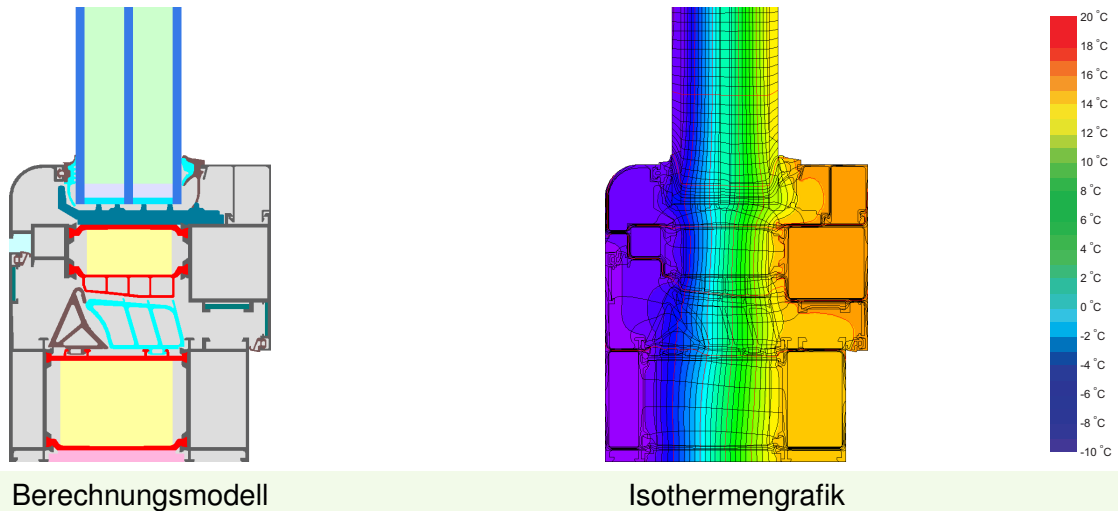

Berechnungsmodell Isothermengrafik

Beschreibung

Thermisch getrennter Aluminium Fensterrahmen mit Dämmung aus Resolharzschaum (0,023 W/(mK)). Glasstärke: 48 mm (4/18/4/18/4), Glaseinstand: 18 mm, Abstandhalter: SWISSPACER Ultimate mit PU-Sekundärdichtung.

Erläuterung





Die Fenster-U-Werte wurden für die Prüffenstergröße von 1,23 m × 1,48 m bei $U_g = 0,90 \text{ W}/(\text{m}^2 \text{ K})$ berechnet. Werden höherwertige Verglasungen eingesetzt, verbessern sich die Fenster-U-Werte wie folgt:

Verglasung	$U_g =$	0,90	0,70	0,58	0,53	W/(m ² K)
		↓	↓	↓	↓	
Fenster	$U_W =$	0,94	0,81	0,74	0,71	W/(m ² K)

Transparente Bauteile werden abhängig von den Wärmeverlusten durch den opaken Teil in Effizienzklassen eingestuft. In diese Wärmeverluste gehen die Rahmen-U-Werte, die Rahmenbreiten, Glasrand und die Glasrandlängen ein. Ein ausführlicher Bericht über die im Rahmen der Zertifizierung durchgeführten Berechnungen ist beim Hersteller erhältlich.

Das Passivhaus Institut hat weltweite Komponentenanforderungen für sieben Klimazonen definiert. Grundsätzlich können Komponenten, die für Klimazonen mit höheren Anforderungen zertifiziert sind, auch in Klimazonen mit geringeren Anforderung eingesetzt werden. Es kann wirtschaftlich sinnvoll sein, in einer Klimazone eine thermisch höherwertige Komponente, die für eine Klimazone mit strengeren Anforderungen zertifiziert wurde, einzusetzen.

Weitere Informationen zur Zertifizierung sind unter www.passiv.de und www.passipedia.de verfügbar.

Rahmen-Kennwerte			Rahmenbreite	Rahmen- U -Wert	Glasrand- Ψ -Wert	Temperaturfaktor
			b_f mm	U_f W/(m ² K)	Ψ_g W/(m K)	$f_{Rsi=0,25}$ [-]
Oben	(to)		135	0,89	0,019	0,76
Seite	(s)		135	0,89	0,019	0,76
Unten	(bo)		135	0,89	0,019	0,76
Stulp	(fm)		174	0,84	0,019	0,76
			Abstandhalter: SWISSPACER Ultimate		Sekundär Dichtung: Polyurethan	

Geprüfte Einbausituationen

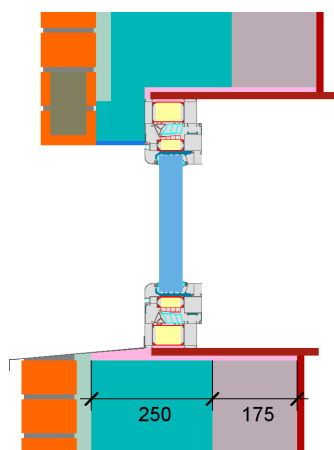
Zweischaliges Mauerwerk (öffnbar)	
	
Ψ_{einbau}	W/(m K)
Oben	0,024
Seitlich	0,024
Unten	0,035
$U_{W,\text{eingebaut}} = 1,02 \text{ W/(m}^2 \text{ K)}$	

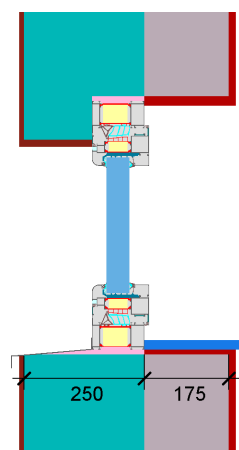
WDVS	
	
Ψ_{einbau}	W/(m K)
Oben	0,010
Seitlich	0,010
Unten	0,018
$U_{W,\text{eingebaut}} = 0,98 \text{ W/(m}^2 \text{ K)}$	

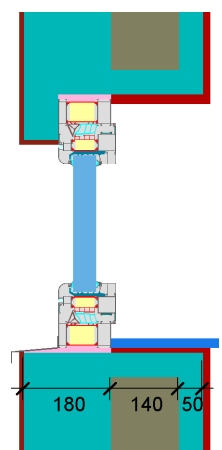
Betonchalungsstein	
	
Ψ_{einbau}	W/(m K)
Oben	0,008
Seitlich	0,008
Unten	0,016
$U_{W,\text{eingebaut}} = 0,97 \text{ W/(m}^2 \text{ K)}$	

