

ZERTIFIKAT

Zertifizierte Passivhaus-Komponente

Komponenten-ID 0124fx03 gültig bis 31. Dezember 2019

Passivhaus Institut
Dr. Wolfgang Feist
64283 Darmstadt
Deutschland

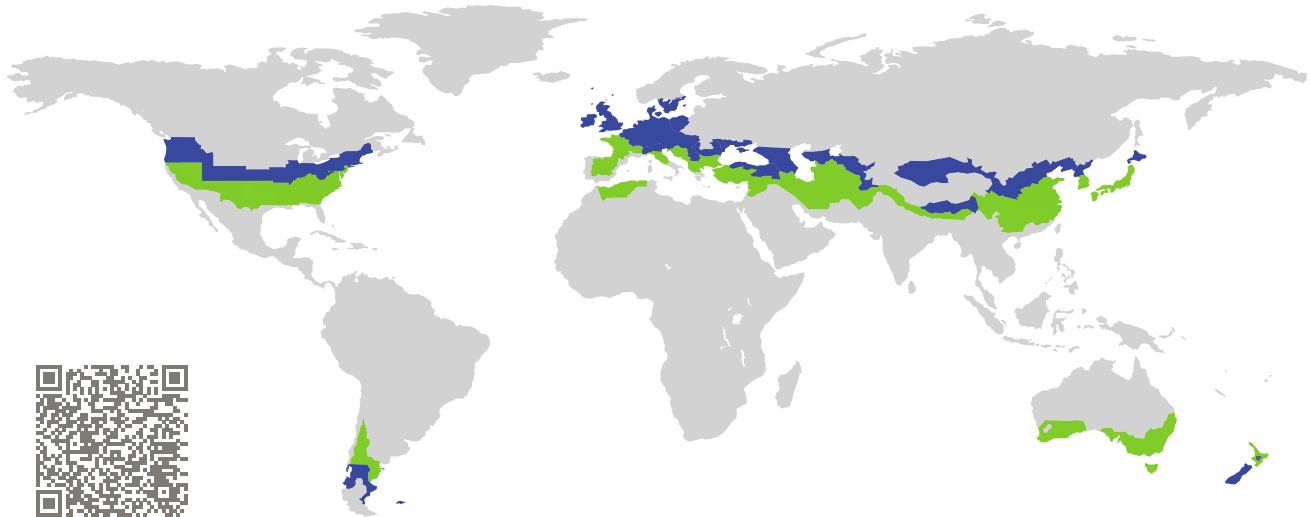

Kategorie: **Festverglasung**
Hersteller: **TROHA-DIL d.o.o.,
Severin,
Kroatien**
Produktname: **BLUEGREEN Petra**

**Folgende Kriterien für die kühl-gemäßigte Klimazone
wurden geprüft**

Behaglichkeit $U_W = 0,75 \leq 0,80 \text{ W}/(\text{m}^2 \text{ K})$
 $U_{W,\text{eingebaut}} \leq 0,85 \text{ W}/(\text{m}^2 \text{ K})$
mit $U_g = 0,70 \text{ W}/(\text{m}^2 \text{ K})$

Hygiene $f_{Rsi=0,20} \geq 0,70$

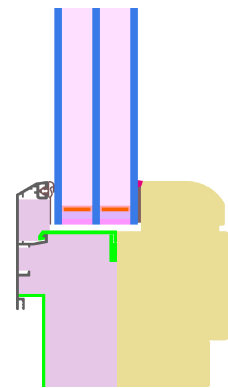

Passivhaus-
Effizienzklasse

phE

phD

phC

phB

phA

kühl-gemäßigtes Klima



**ZERTIFIZIERTE
KOMPONENTE**

Passivhaus Institut

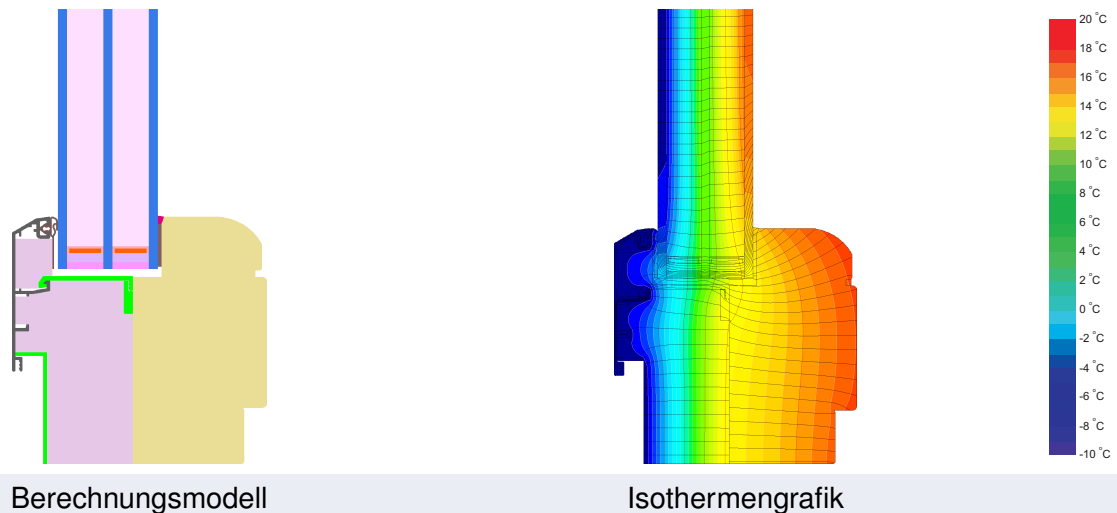

Beschreibung

Holzrahmen (für Festverglasung) mit gedämmter Aluminiumvorsatzschale

Erläuterung



Die Fenster-U-Werte wurden für die Prüfenstergröße von 1,23 m × 1,48 m bei $U_g = 0,70 \text{ W}/(\text{m}^2 \text{ K})$ berechnet. Werden höherwertige Verglasungen eingesetzt, verbessern sich die Fenster-U-Werte wie folgt:

Verglasung	$U_g =$	0,70	0,64	0,58	0,53	W/(m ² K)
		↓	↓	↓	↓	
Fenster	$U_W =$	0,75	0,70	0,66	0,62	W/(m ² K)

Transparente Bauteile werden abhängig von den Wärmeverlusten durch den opaken Teil in Effizienzklassen eingestuft. In diese Wärmeverluste gehen die Rahmen-U-Werte, die Rahmenbreiten, Glasrand und die Glasrandlängen ein. Ein ausführlicher Bericht über die im Rahmen der Zertifizierung durchgeführten Berechnungen ist beim Hersteller erhältlich.

Das Passivhaus Institut hat weltweite Komponentenanforderungen für sieben Klimazonen definiert. Grundsätzlich können Komponenten, die für Klimazonen mit höheren Anforderungen zertifiziert sind, auch in Klimazonen mit geringeren Anforderung eingesetzt werden. Es kann wirtschaftlich sinnvoll sein, in einer Klimazone eine thermisch höherwertige Komponente, die für eine Klimazone mit strengeren Anforderungen zertifiziert wurde, einzusetzen.

Weitere Informationen zur Zertifizierung sind unter www.passiv.de und www.passipedia.de verfügbar.

Rahmen-Kennwerte		Rahmenbreite	Rahmen-U-Wert	Glasrand- Ψ -Wert	Temperaturfaktor
		b_f mm	U_f W/(m ² K)	Ψ_g W/(m K)	$f_{Rsi=0,20}$ [-]
Oben fest	(tof) 	84	0,61	0,027	0,79
Seite fest	(sf) 	84	0,61	0,027	0,79
Unten fest	(bof) 	109	0,62	0,027	0,79
		Abstandhalter: SWISSPACER V		Sekundär Dichtung: Polysulfid	

Geprüfte Einbausituationen

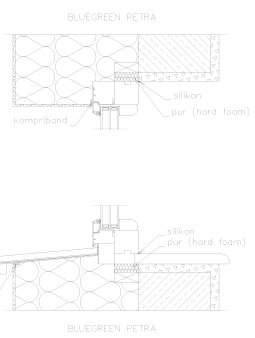
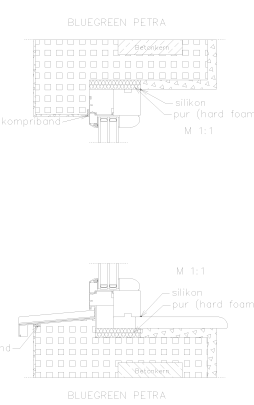
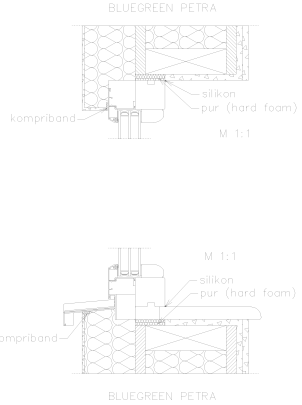
WDVS		Betonschalungsstein		Holzleichtbau	
					
Ψ_{einbau}	W/(m K)	Ψ_{einbau}	W/(m K)	Ψ_{einbau}	W/(m K)
Oben	0,011	Oben	0,007	Oben	0,018
Seitlich	0,011	Seitlich	0,007	Seitlich	0,018
Unten	0,016	Unten	0,011	Unten	0,022
$U_{W,\text{eingebaut}} = 0,78 \text{ W/(m}^2 \text{ K)}$		$U_{W,\text{eingebaut}} = 0,77 \text{ W/(m}^2 \text{ K)}$		$U_{W,\text{eingebaut}} = 0,80 \text{ W/(m}^2 \text{ K)}$	

