

ZERTIFIKAT

Zertifizierte Passivhaus-Komponente

Komponenten-ID 0891wi03 gültig bis 31. Dezember 2018

Passivhaus Institut
Dr. Wolfgang Feist
64283 Darmstadt
Deutschland

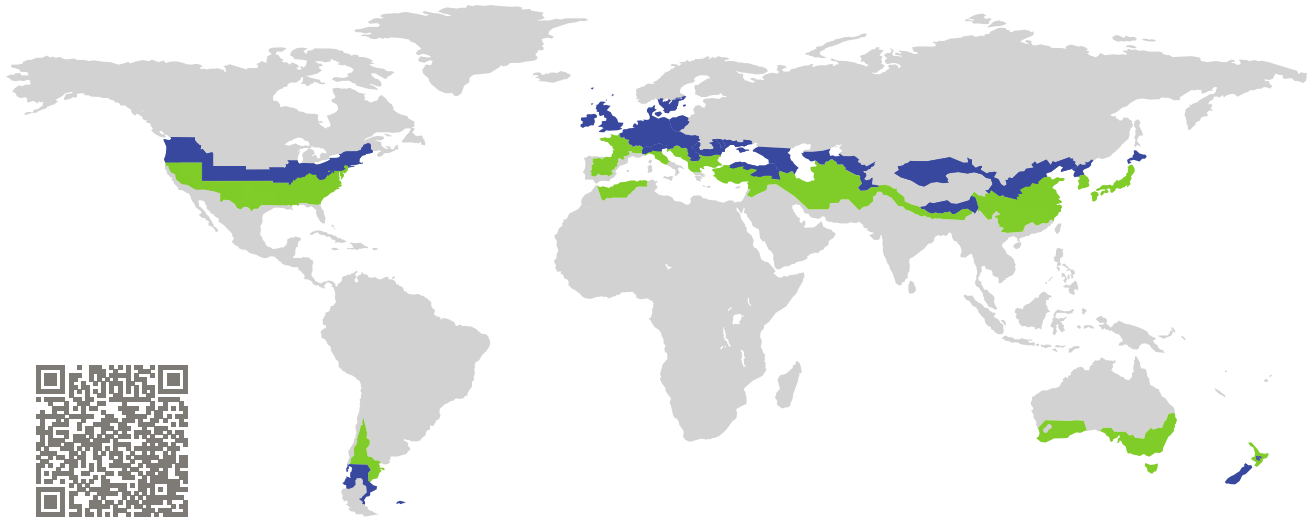

Kategorie: **Fensterrahmen**
Hersteller: **MENUISERIE BADER,
Hesingue,
Frankreich**
Produktname: **BADER PASSIV BOIS 92**

**Folgende Kriterien für die kühl-gemäßigte Klimazone
wurden geprüft**

Behaglichkeit $U_W = 0,80 \leq 0,80 \text{ W}/(\text{m}^2 \text{ K})$
 $U_{W,\text{eingebaut}} \leq 0,85 \text{ W}/(\text{m}^2 \text{ K})$
mit $U_g = 0,70 \text{ W}/(\text{m}^2 \text{ K})$

Hygiene $f_{Rsi=0,25} \geq 0,70$

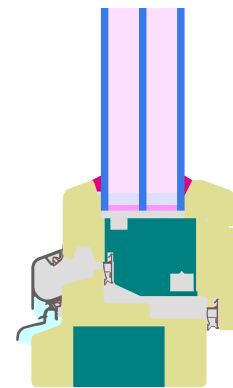

kühl-gemäßigtes Klima



**ZERTIFIZIERTE
KOMPONENTE**

Passivhaus Institut

Passivhaus-
Effizienzklasse

phE

phD

phC

phB

phA

www.passiv.de

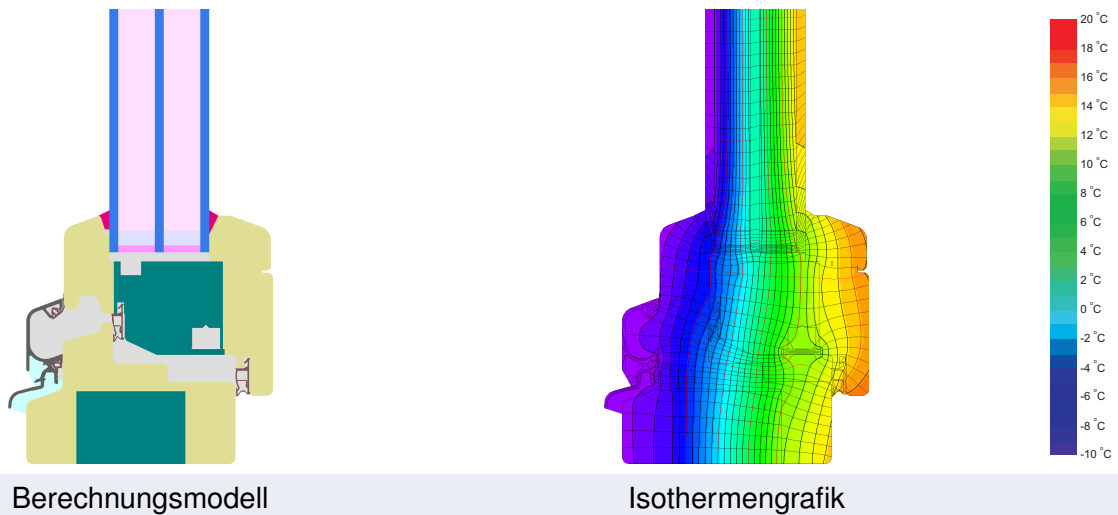

Beschreibung

Holzrahmen mit Dämmung (0,043 W/(mK)) Glasstärke: 44 mm (4/16/4/16/4), Glaseinstand: 16 mm

Erläuterung





Die Fenster-U-Werte wurden für die Prüffenstergröße von 1,23 m × 1,48 m bei $U_g = 0,70 \text{ W}/(\text{m}^2 \text{ K})$ berechnet. Werden höherwertige Verglasungen eingesetzt, verbessern sich die Fenster-U-Werte wie folgt:

Verglasung	$U_g =$	0,70	0,64	0,58	0,52	$\text{W}/(\text{m}^2 \text{ K})$
		↓	↓	↓	↓	
Fenster	$U_w =$	0,80	0,76	0,71	0,67	$\text{W}/(\text{m}^2 \text{ K})$

Transparente Bauteile werden abhängig von den Wärmeverlusten durch den opaken Teil in Effizienzklassen eingestuft. In diese Wärmeverluste gehen die Rahmen-U-Werte, die Rahmenbreiten, Glasrand und die Glasrandlängen ein. Ein ausführlicher Bericht über die im Rahmen der Zertifizierung durchgeführten Berechnungen ist beim Hersteller erhältlich.

Das Passivhaus Institut hat weltweite Komponentenanforderungen für sieben Klimazonen definiert. Grundsätzlich können Komponenten, die für Klimazonen mit höheren Anforderungen zertifiziert sind, auch in Klimazonen mit geringeren Anforderung eingesetzt werden. Es kann wirtschaftlich sinnvoll sein, in einer Klimazone eine thermisch höherwertige Komponente, die für eine Klimazone mit strengeren Anforderungen zertifiziert wurde, einzusetzen.

Weitere Informationen zur Zertifizierung sind unter www.passiv.de und www.passipedia.de verfügbar.

Rahmen-Kennwerte			Rahmenbreite	Rahmen-U-Wert	Glasrand- Ψ -Wert	Temperaturfaktor
			b_f mm	U_f W/(m ² K)	Ψ_g W/(m K)	$f_{Rsi}=0,25$ [-]
Oben	(to)		101	0,82	0,026	0,74
Seite	(s)		101	0,82	0,026	0,74
Unten	(bo)		109	0,84	0,026	0,74
Stulp	(fm)		128	0,80	0,026	0,74
Abstandhalter: SWISSPACER Ultimate				Sekundär Dichtung: Polysulfid		

Geprüfte Einbausituationen

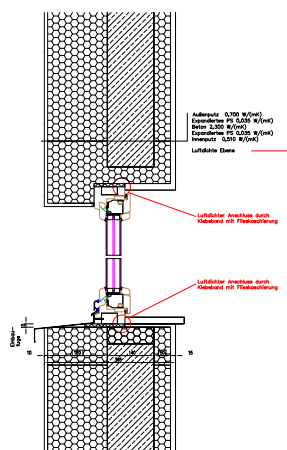
Betonchalungsstein	
$U_{Wand} = 0,15 \text{ W}/(\text{m}^2 \text{ K})$	
 <p> <small> Außenputz 0,100 W/(m² K) Spezialdämm PE 0,025 W/(m² K) Beton 0,200 W/(m² K) Bauteilwärmehleitfähigkeit 0,100 W/(m² K) Innendämm 0,025 W/(m² K) </small> </p> <p> <small> Luftdichte Ebene Luftdichter Anschluss durch Kleband mit Flammstärkung Luftdichter Anschluss durch Kleband mit Flammstärkung </small> </p>	
Ψ_{einbau}	W/(m K)
Oben	0,005
Seitlich	0,005
Unten	0,021
$U_{W,\text{eingebaut}} = 0,83 \text{ W}/(\text{m}^2 \text{ K})$	

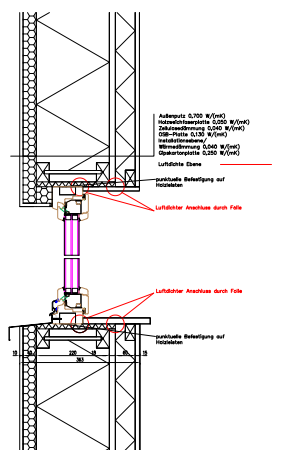
Holzleichtbau	
$U_{Wand} = 0,13 \text{ W}/(\text{m}^2 \text{ K})$	
 <p> <small> Außenputz 0,100 W/(m² K) Spezialdämm PE 0,025 W/(m² K) Zuleiterschichtung 0,200 W/(m² K) Luftdichte Ebene 0,025 W/(m² K) Bauteilwärmehleitfähigkeit 0,100 W/(m² K) Innendämm 0,025 W/(m² K) Dämmstärkung 0,200 W/(m² K) </small> </p> <p> <small> Luftdichte Ebene sekundäre Befestigung auf Holzbohle Luftdichter Anschluss durch Folie sekundäre Befestigung auf Holzbohle Luftdichter Anschluss durch Folie </small> </p>	
Ψ_{einbau}	W/(m K)
Oben	0,010
Seitlich	0,010
Unten	0,019
$U_{W,\text{eingebaut}} = 0,84 \text{ W}/(\text{m}^2 \text{ K})$	

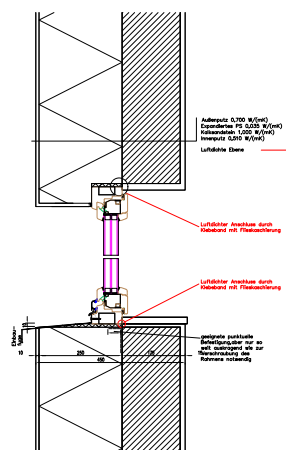
WDVS	
$U_{Wand} = 0,13 \text{ W}/(\text{m}^2 \text{ K})$	
 <p> <small> Außenputz 0,100 W/(m² K) Spezialdämm PE 0,025 W/(m² K) Bauteilwärmehleitfähigkeit 0,100 W/(m² K) Innendämm 0,025 W/(m² K) </small> </p> <p> <small> Luftdichte Ebene Luftdichter Anschluss durch Kleband mit Flammstärkung Luftdichter Anschluss durch Kleband mit Flammstärkung </small> </p> <p> <small> sekundäre Befestigung auf Holzbohle mit Flammstärkung und Flammstärkung mit Flammstärkung </small> </p>	
Ψ_{einbau}	W/(m K)
Oben	0,004
Seitlich	0,004
Unten	0,020
$U_{W,\text{eingebaut}} = 0,82 \text{ W}/(\text{m}^2 \text{ K})$	

