

ZERTIFIKAT

Zertifizierte Passivhaus-Komponente

Komponenten-ID 0945wi04 gültig bis 31. Dezember 2018

Passivhaus Institut
Dr. Wolfgang Feist
64283 Darmstadt
Deutschland

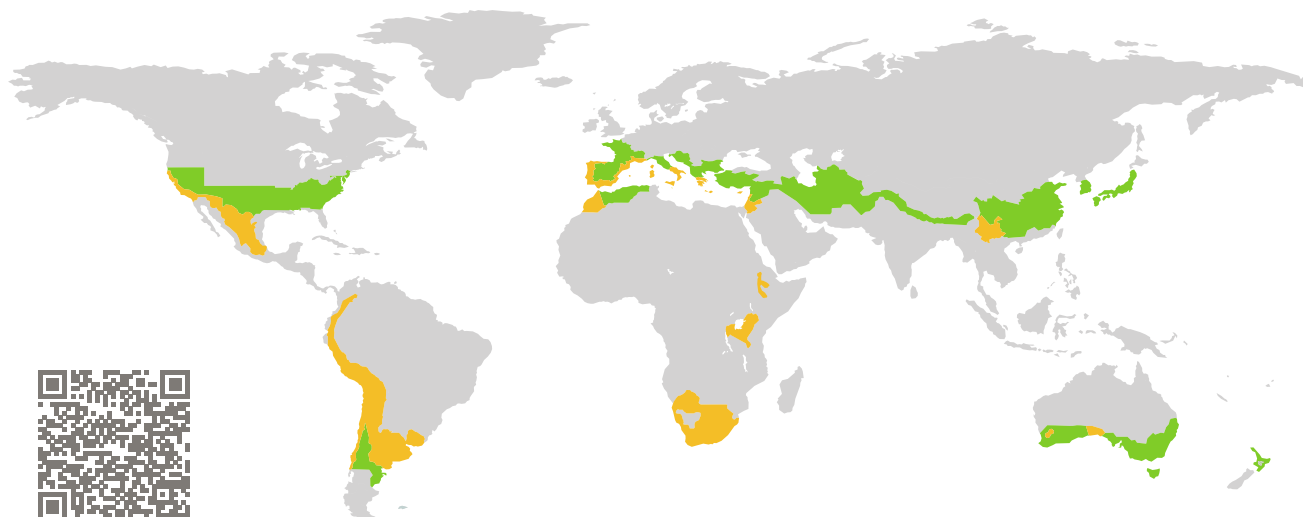

Kategorie: **Fensterrahmen**
Hersteller: **PROFINE IBERIA S.A. UNIPERSONAL**
- SISTEMAS KÖMMERLING,
Camarma de Esteruelas,
Spanien
Produktname: **KÖMMERLING 76**

Folgende Kriterien für die warm-gemäßigte Klimazone wurden geprüft

Behaglichkeit $U_W = 0,99 \leq 1,00 \text{ W}/(\text{m}^2 \text{ K})$
 $U_{W,\text{eingebaut}} \leq 1,05 \text{ W}/(\text{m}^2 \text{ K})$
mit $U_g = 0,90 \text{ W}/(\text{m}^2 \text{ K})$

Hygiene $f_{Rsi=0,25} \geq 0,65$

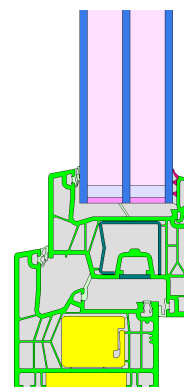

Passivhaus-
Effizienzklasse

phE

phD

phC

phB

phA

warm-gemäßigtes Klima

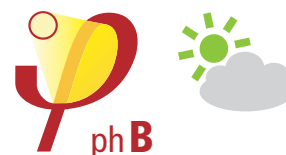

**ZERTIFIZIERTE
KOMPONENTE**

Passivhaus Institut

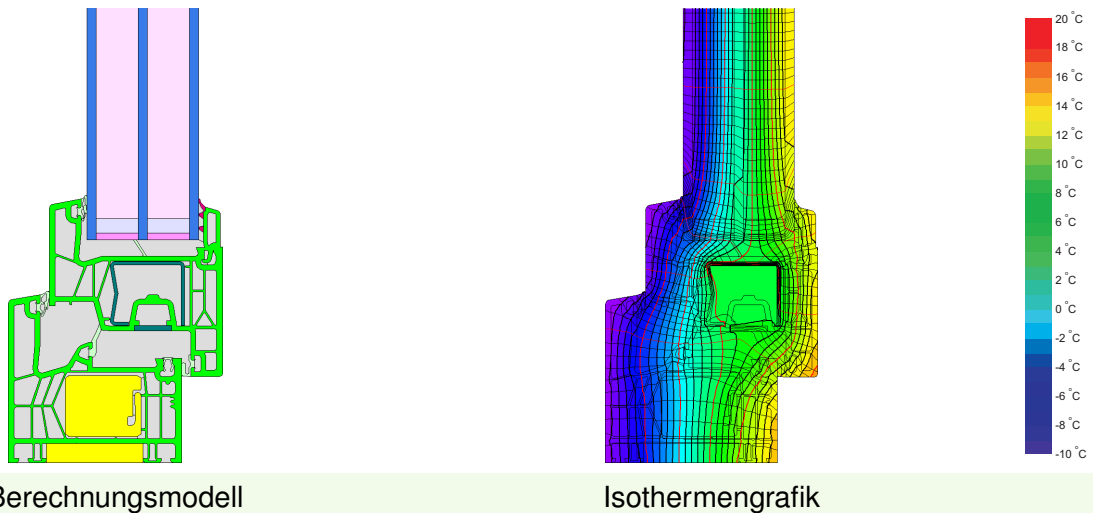

Beschreibung

Konstruktion: PVC-Fensterrahmen mit Stahlverstärkung im Flügel und Dämmeinlage (0,031 W/(mK)) im Blendrahmen. Glasstärke: 49 mm (4/18,5/4/18,5/4), Glaseinstand: 18 mm, Abstandhalter: SWISS-PACER Ultimate

Erläuterung





Die Fenster-U-Werte wurden für die Prüfenstergröße von 1,23 m × 1,48 m bei $U_g = 0,90 \text{ W}/(\text{m}^2 \text{ K})$ berechnet. Werden höherwertige Verglasungen eingesetzt, verbessern sich die Fenster-U-Werte wie folgt:

Verglasung	$U_g =$	0,90	0,70	0,64	0,58	W/(m ² K)
		↓	↓	↓	↓	
Fenster	$U_w =$	0,99	0,86	0,81	0,77	W/(m ² K)

Transparente Bauteile werden abhängig von den Wärmeverlusten durch den opaken Teil in Effizienzklassen eingestuft. In diese Wärmeverluste gehen die Rahmen-U-Werte, die Rahmenbreiten, Glasrand und die Glasrandlängen ein. Ein ausführlicher Bericht über die im Rahmen der Zertifizierung durchgeführten Berechnungen ist beim Hersteller erhältlich.

Das Passivhaus Institut hat weltweite Komponentenanforderungen für sieben Klimazonen definiert. Grundsätzlich können Komponenten, die für Klimazonen mit höheren Anforderungen zertifiziert sind, auch in Klimazonen mit geringerer Anforderung eingesetzt werden. Es kann wirtschaftlich sinnvoll sein, in einer Klimazone eine thermisch höherwertige Komponente, die für eine Klimazone mit strengeren Anforderungen zertifiziert wurde, einzusetzen.

Weitere Informationen zur Zertifizierung sind unter www.passiv.de und www.passipedia.de verfügbar.

Rahmen-Kennwerte			Rahmenbreite	Rahmen- U -Wert	Glasrand- Ψ -Wert	Temperaturfaktor
			b_f mm	U_f W/(m ² K)	Ψ_g W/(m K)	$f_{Rsi=0,25}$ [-]
Oben	(to)		116	0,98	0,027	0,72
Seite	(s)		116	0,98	0,027	0,72
Unten	(bo)		116	0,98	0,027	0,72
Pfosten 1 Flügel	(m1)		162	1,20	0,024	0,69
			Abstandhalter: SWISSPACER Ultimate		Sekundär Dichtung: Polysulfid	

Geprüfte Einbausituationen

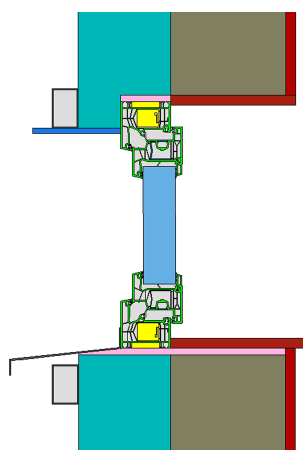
Vorhangfassade (fest verglast)	
$U_{Wand} = 0,23 \text{ W/(m}^2 \text{ K)}$	
	
Ψ_{einbau}	W/(m K)
Oben	0,003
Seitlich	0,003
Unten	0,013
$U_{W,\text{eingebaut}} = 1,01 \text{ W/(m}^2 \text{ K)}$	

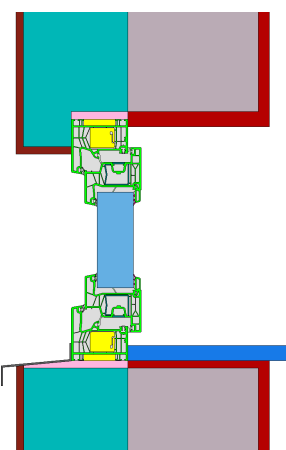
Wärmedämmverbundsystem	
$U_{Wand} = 0,23 \text{ W/(m}^2 \text{ K)}$	
	
Ψ_{einbau}	W/(m K)
Oben	0,003
Seitlich	0,003
Unten	0,014
$U_{W,\text{eingebaut}} = 1,01 \text{ W/(m}^2 \text{ K)}$	

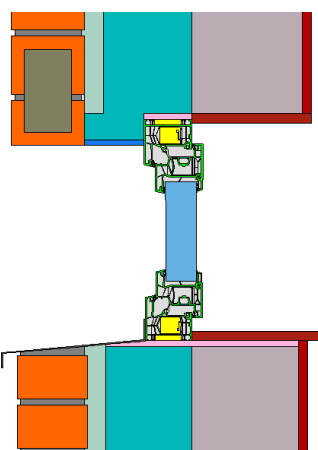
Zweischaliges Mauerwerk	
$U_{Wand} = 0,22 \text{ W/(m}^2 \text{ K)}$	
	
Ψ_{einbau}	W/(m K)
Oben	0,006
Seitlich	0,006
Unten	0,013
$U_{W,\text{eingebaut}} = 1,01 \text{ W/(m}^2 \text{ K)}$	

