

# ZERTIFIKAT

Zertifizierte Passivhaus-Komponente

Komponenten-ID 0844wi04 gültig bis 31. Dezember 2018

Passivhaus Institut  
Dr. Wolfgang Feist  
64283 Darmstadt  
Deutschland

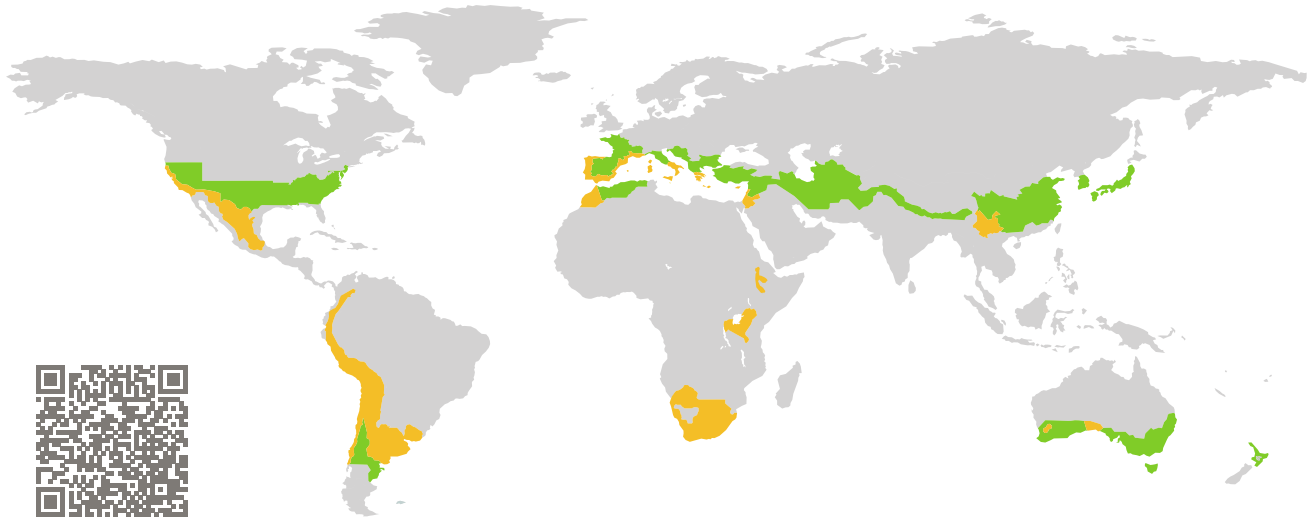

Kategorie: **Fensterrahmen**  
Hersteller: **Qingdao Rocky Window Co., Ltd.,  
Qingdao,  
Volksrepublik China**  
Produktname: **Rocky110**

**Folgende Kriterien für die warm-gemäßigte  
Klimazone wurden geprüft**

Behaglichkeit  $U_W = 0,94 \leq 1,00 \text{ W}/(\text{m}^2 \text{ K})$   
 $U_{W,\text{eingebaut}} \leq 1,05 \text{ W}/(\text{m}^2 \text{ K})$   
mit  $U_g = 0,90 \text{ W}/(\text{m}^2 \text{ K})$

Hygiene  $f_{Rsi=0,25} \geq 0,65$

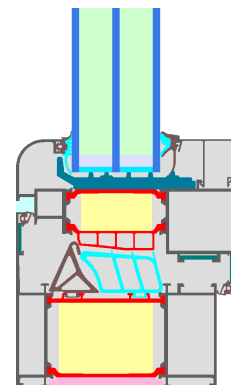

Passivhaus-  
Effizienzklasse

phE

phD

phC

phB

phA

warm-gemäßigtes Klima

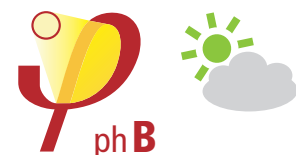

**ZERTIFIZIERTE  
KOMPONENTE**

Passivhaus Institut

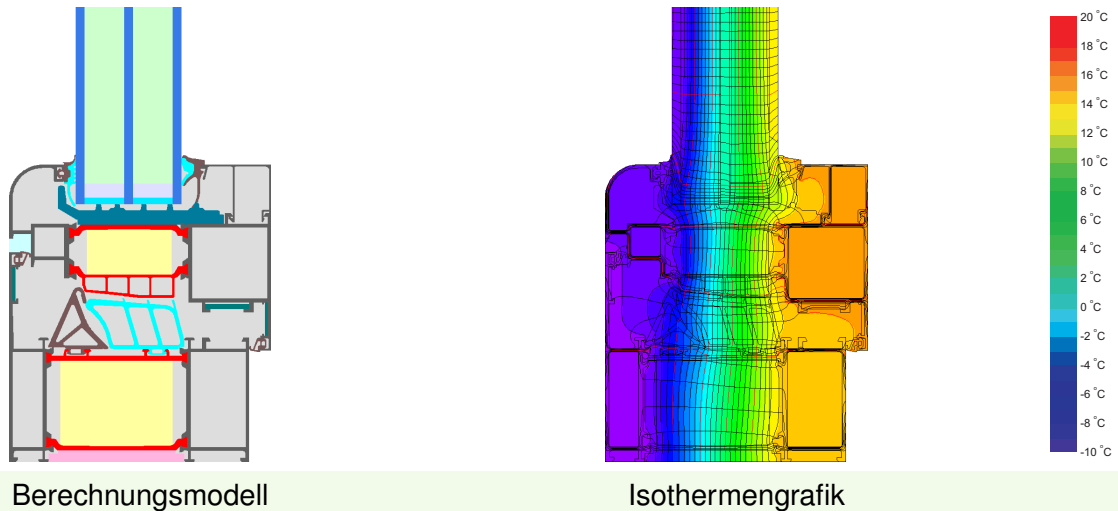

Berechnungsmodell Isothermengrafik

### Beschreibung

Thermisch getrennter Aluminium Fensterrahmen mit Dämmung aus Resolharzschaum (0,023 W/(mK)). Glasstärke: 48 mm (4/18/4/18/4), Glaseinstand: 18 mm, Abstandhalter: SWISSPACER Ultimate mit PU-Sekundärdichtung.

### Erläuterung





Die Fenster-U-Werte wurden für die Prüffenstergröße von 1,23 m × 1,48 m bei  $U_g = 0,90 \text{ W}/(\text{m}^2 \text{ K})$  berechnet. Werden höherwertige Verglasungen eingesetzt, verbessern sich die Fenster-U-Werte wie folgt:

Verglasung	$U_g =$	0,90	0,70	0,58	0,53	W/(m <sup>2</sup> K)
		↓	↓	↓	↓	
Fenster	$U_w =$	0,94	0,81	0,74	0,71	W/(m <sup>2</sup> K)

Transparente Bauteile werden abhängig von den Wärmeverlusten durch den opaken Teil in Effizienzklassen eingestuft. In diese Wärmeverluste gehen die Rahmen-U-Werte, die Rahmenbreiten, Glasrand und die Glasrandlängen ein. Ein ausführlicher Bericht über die im Rahmen der Zertifizierung durchgeführten Berechnungen ist beim Hersteller erhältlich.

Das Passivhaus Institut hat weltweite Komponentenanforderungen für sieben Klimazonen definiert. Grundsätzlich können Komponenten, die für Klimazonen mit höheren Anforderungen zertifiziert sind, auch in Klimazonen mit geringeren Anforderung eingesetzt werden. Es kann wirtschaftlich sinnvoll sein, in einer Klimazone eine thermisch höherwertige Komponente, die für eine Klimazone mit strengeren Anforderungen zertifiziert wurde, einzusetzen.

Weitere Informationen zur Zertifizierung sind unter [www.passiv.de](http://www.passiv.de) und [www.passipedia.de](http://www.passipedia.de) verfügbar.

Rahmen-Kennwerte			Rahmenbreite	Rahmen- $U$ -Wert	Glasrand- $\Psi$ -Wert	Temperaturfaktor
			$b_f$ mm	$U_f$ W/(m <sup>2</sup> K)	$\Psi_g$ W/(m K)	$f_{Rsi=0,25}$ [-]
Oben	(to)		135	0,89	0,019	0,76
Seite	(s)		135	0,89	0,019	0,76
Unten	(bo)		135	0,89	0,019	0,76
Stulp	(fm)		174	0,84	0,019	0,76
			Abstandhalter: SWISSPACER Ultimate		Sekundär Dichtung: Polyurethan	

### Geprüfte Einbausituationen

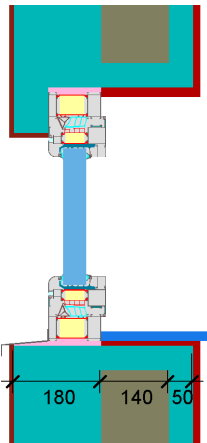
Betonchalungsstein	
	
$\Psi_{\text{einbau}}$	W/(m K)
Oben	0,008
Seitlich	0,008
Unten	0,016
$U_{W,\text{eingebaut}} = 0,97 \text{ W/(m}^2 \text{ K)}$	

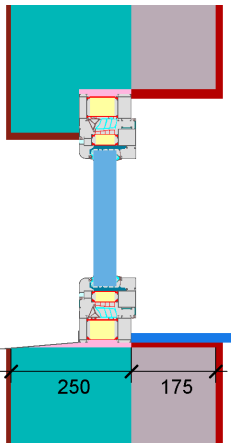
WDVS	
	
$\Psi_{\text{einbau}}$	W/(m K)
Oben	0,010
Seitlich	0,010
Unten	0,018
$U_{W,\text{eingebaut}} = 0,98 \text{ W/(m}^2 \text{ K)}$	

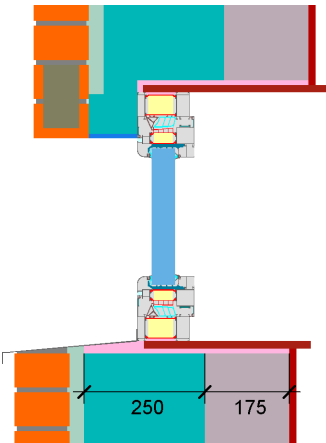
Zweischaliges Mauerwerk (öffnbar)	
	
$\Psi_{\text{einbau}}$	W/(m K)
Oben	0,024
Seitlich	0,024
Unten	0,035
$U_{W,\text{eingebaut}} = 1,02 \text{ W/(m}^2 \text{ K)}$	

