

CERTIFICAT

Composant certifié Maison Passive

Composant-ID 1427wi04 valable jusqu'au 31 décembre 2025

Passive House Institute
Dr. Wolfgang Feist
64283 Darmstadt
Germany

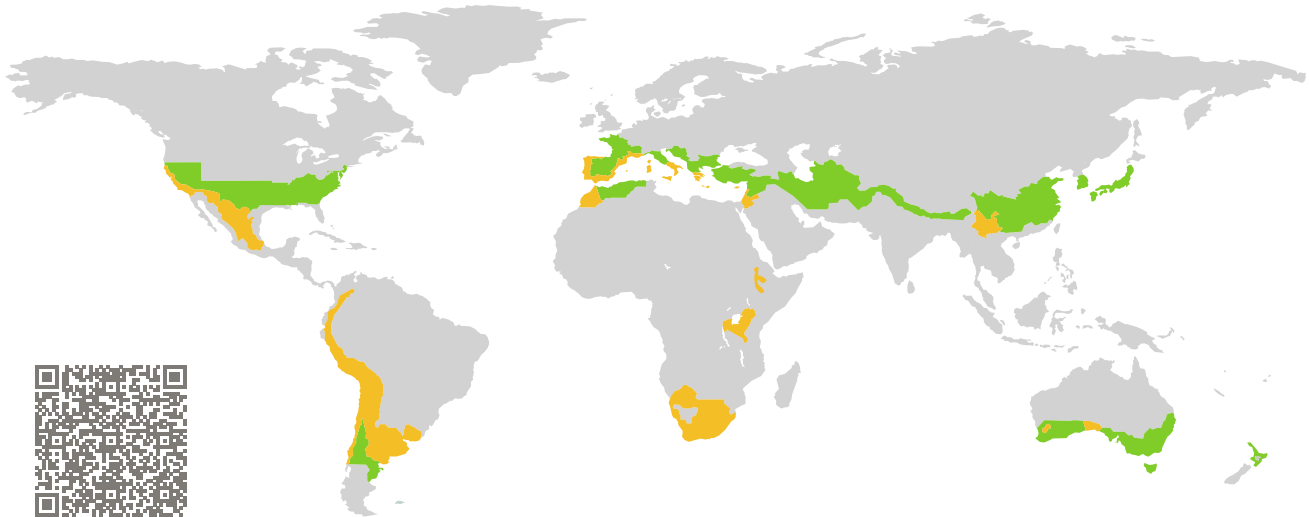

Catégorie : **Châssis de fenêtre**
Fabricant : **Finstral AG,
Ritten,
Italy**
Nom du produit : **FIN-Window Nova-line 90**

**Ce certificat a été attribué selon les critères
d'évaluation suivants pour un climat tempéré.**

Confort $U_W = 1,00 \leq 1,00 \text{ W}/(\text{m}^2 \text{ K})$
 $U_{W, \text{installed}} \leq 1,05 \text{ W}/(\text{m}^2 \text{ K})$
avec $U_g = 0,90 \text{ W}/(\text{m}^2 \text{ K})$

Hygiène $f_{R_{si}=0,65} \geq 0,65$

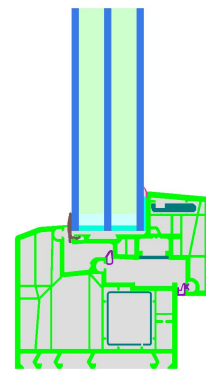

warm, temperate climate

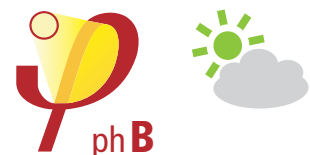

**CERTIFIED
COMPONENT**

Passive House Institute

Maison Passive
Cl. d'efficacité

phE

phD

phC

phB

phA

www.passivehouse.com

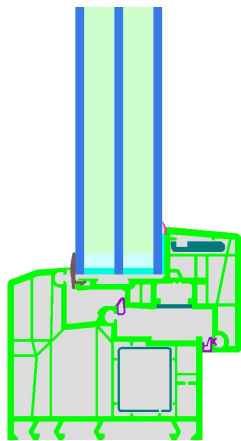

Modèle de calcul

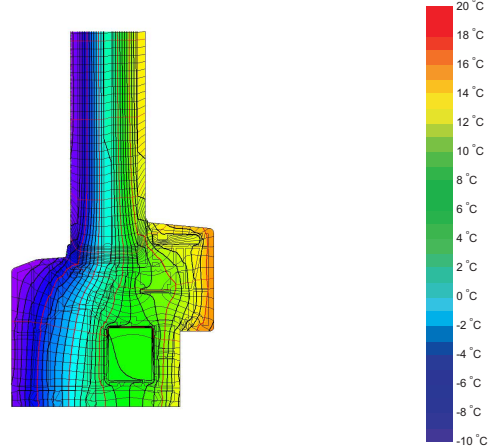

Isotherme

Description

PVC-U-window frame (PVC-U $\lambda=0,17$ W/mK). Glazing : 4/14/4/14/4 Pane thickness : 40 mm (4/14/4/14/4), rebate depth : 22 mm. Spacer : Swisspacer Advance with butyl as secondary seal.

Explication

Les valeurs U de la fenêtre ont été calculées pour la dimension de la fenêtre de test de $1,23\text{ m} \times 1,48\text{ m}$ avec $U_g = 0,90$ W/(m² K). Si le vitrage utilisé est de qualité supérieure, les valeurs U de la fenêtre s'amélioreront comme suit :

Vitrage	$U_g =$	0,90	0,70	0,64	0,58	W/(m ² K)
		↓	↓	↓	↓	
Fenêtre	$U_W =$	1,00	0,86	0,82	0,77	W/(m ² K)





Les composants transparents sont triés par classes d'efficacité selon les pertes de chaleur au travers de la partie opaque. Les valeurs U du châssis, les largeurs du châssis, les ponts thermiques du bord du vitrage et du raccord avec la paroi sont inclus dans cette perte de chaleur. Un rapport plus détaillé des calculs nécessaires pour la certification est disponible auprès du fabricant.

Le Passive House Institute a défini les exigences globales des composants pour sept régions climatiques. En principe, les composants qui ont été certifiés pour des climats avec des exigences thermiques élevées peuvent aussi être utilisés dans d'autres climats qui ont des exigences thermiques plus faibles. Dans certaines régions climatiques, il peut être judicieux d'utiliser un composant d'une meilleure qualité thermique qui a été certifié pour une région climatique avec des exigences thermiques élevées.

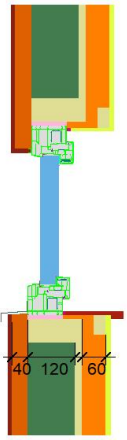
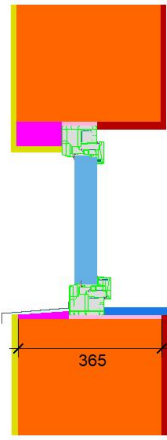
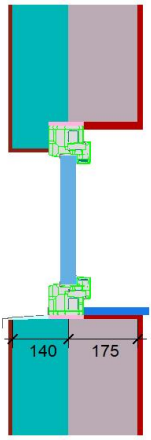
D'autres informations concernant la certification peuvent être trouvées sur www.passivehouse.com et passipedia.org.

Installations validées

Lightweight timber (operable)		Monolithic construction (operable)		Exterior insulation and finishing system (EIFS) (operable)	
$U_{Mur} = 0,19 \text{ W}/(\text{m}^2 \text{ K})$		$U_{Mur} = 0,23 \text{ W}/(\text{m}^2 \text{ K})$		$U_{Mur} = 0,23 \text{ W}/(\text{m}^2 \text{ K})$	
					
$\Psi_{install}$	W/(m K)	$\Psi_{install}$	W/(m K)	$\Psi_{install}$	W/(m K)
Haut	0,007	Haut	0,004	Haut	-0,003
Coté	0,007	Coté	0,004	Coté	-0,003
Bas	0,022	Bas	0,016	Bas	0,027
$U_{W,installé} = 1,04 \text{ W}/(\text{m}^2 \text{ K})$		$U_{W,installé} = 1,03 \text{ W}/(\text{m}^2 \text{ K})$		$U_{W,installé} = 1,02 \text{ W}/(\text{m}^2 \text{ K})$	

Caractérist. du châssis			Largeur du châssis b_f mm	Valeur U du châssis U_f W/(m ² K)	Ψ -intercalaire Ψ_g W/(m K)	Facteur de température $f_{Rsi=0,65}$ [-]
Flying Mullion (FM1)			121	1,26	0,032	0,66
Bottom (OB1)			99	0,98	0,033	0,71
Top (OH1)			99	0,98	0,033	0,71
Lateral (OJ1)			99	0,98	0,033	0,71
			Intercalaires : SWISSPACER Advance		Joint secondaire : Butyl	

