

# CERTIFICAT

Composant certifié Maison Passive

Composant-ID 1525fx03 valable jusqu'au 31 décembre 2021

Passive House Institute  
Dr. Wolfgang Feist  
64283 Darmstadt  
Germany

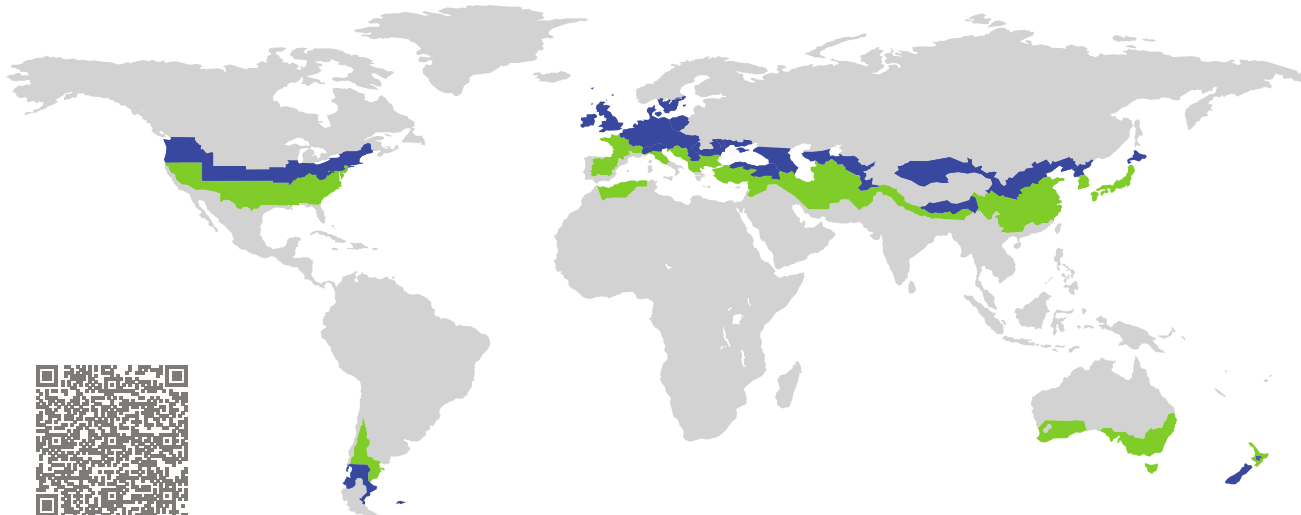

Catégorie : **Fenêtre fixée**  
Fabricant : **FENETRES-FRANC-COMTOISES  
MENUISERIE THIEBAUD,  
Belleherbe,  
France**  
Nom du produit : **Caméléwood fixe bois alu**

**Ce certificat a été attribué selon les critères  
d'évaluation suivants pour le climat tempéré frais.**

Confort  $U_W = 0,78 \leq 0,80 \text{ W}/(\text{m}^2 \text{ K})$   
 $U_{W,\text{installed}} \leq 0,85 \text{ W}/(\text{m}^2 \text{ K})$   
avec  $U_g = 0,70 \text{ W}/(\text{m}^2 \text{ K})$

Hygiène  $f_{Rsi=0,25} \geq 0,70$

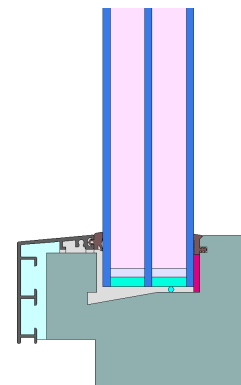

Maison Passive  
Cl. d'efficacité

phE

phD

phC

phB

phA

cool, temperate climate



**CERTIFIED  
COMPONENT**

Passive House Institute

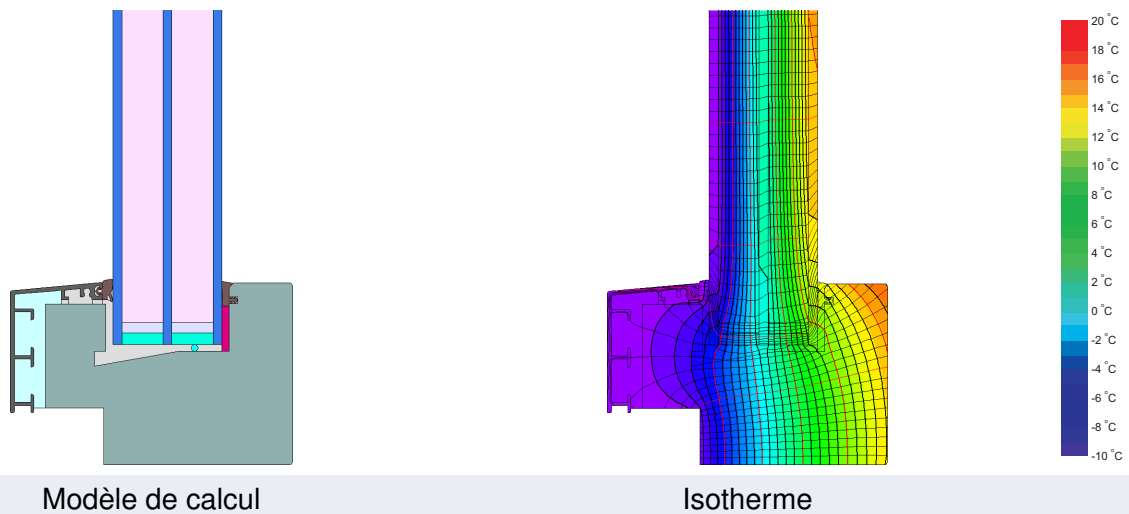

### Description

Fenêtres très aboutie en terme d'écologie, fabriquée en bois lamellé vissé, exempt de colle, avec du sapin du Jura (0,11 W / (mK)) certifié PEFC, joints en EPDM et silicone. Capotage aluminium extérieur système ouvrant caché. Épaisseur de la vitre : 48 mm (4/18/4/18/4), Profondeur de la feuillure : 27 mm , Intercalaire : Edgetech super spacer premium. Recyclable en fin de vie.

### Explication





Les valeurs U de la fenêtre ont été calculées pour la dimension de la fenêtre de test de 1,23 m × 1,48 m avec  $U_g = 0,70 \text{ W}/(\text{m}^2 \text{ K})$ . Si le vitrage utilisé est de qualité supérieure, les valeurs U de la fenêtre s'amélioreront comme suit :

Vitrage	$U_g =$	0,70	0,64	0,58	0,52	W/(m <sup>2</sup> K)
		↓	↓	↓	↓	
Fenêtre	$U_W =$	0,78	0,73	0,69	0,64	W/(m <sup>2</sup> K)

Les composants transparents sont triés par classes d'efficacité selon les pertes de chaleur au travers de la partie opaque. Les valeurs U du châssis, les largeurs du châssis, les ponts thermiques du bord du vitrage et du raccord avec la paroi sont inclus dans cette perte de chaleur. Un rapport plus détaillé des calculs nécessaires pour la certification est disponible auprès du fabricant.

Le Passive House Institute a défini les exigences globales des composants pour sept régions climatiques. En principe, les composants qui ont été certifiés pour des climats avec des exigences thermiques élevées peuvent aussi être utilisés dans d'autres climats qui ont des exigences thermiques plus faibles. Dans certaines régions climatiques, il peut être judicieux d'utiliser un composant d'une meilleure qualité thermique qui a été certifié pour une région climatique avec des exigences thermiques élevées.

D'autres informations concernant la certification peuvent être trouvées sur [www.passivehouse.com](http://www.passivehouse.com) et [passipedia.org](http://passipedia.org).

Caractéristiques du châssis			Largeur du châssis $b_f$ mm	Valeur $U$ du châssis $U_f$ W/(m <sup>2</sup> K)	$\Psi$ -intercalaire $\Psi_g$ W/(m K)	Facteur de température $f_{RSi=0,25}$ [-]
Haut fixe	(tof)		80	0,79	0,020	0,76
Côté fixe	(sf)		80	0,79	0,020	0,76
Bas fixe	(bof)		80	0,92	0,020	0,74
Battant 1 Battant	(m1)		174	0,78	0,020	0,78
			Intercalaires : Super Spacer Premium		Joint secondaire : Butyl	

### Installations validées

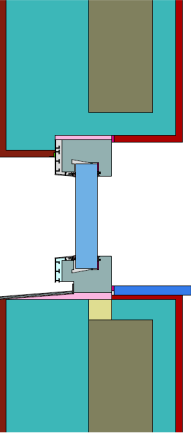
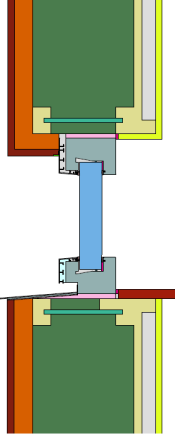
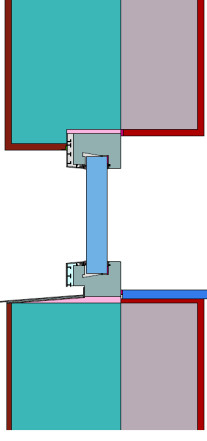
Formwork blocks (fixed)		Lightweight timber (fixed glazed)		Exterior insulation and finishing system (EIFS) (fixed glazed)	
$U_{Mur} = 0,15 \text{ W/(m}^2 \text{ K)}$		$U_{Mur} = 0,15 \text{ W/(m}^2 \text{ K)}$		$U_{Mur} = 0,13 \text{ W/(m}^2 \text{ K)}$	
					
$\Psi_{install}$	W/(m K)	$\Psi_{install}$	W/(m K)	$\Psi_{install}$	W/(m K)
Haut	0,014	Haut	0,017	Haut	0,008
Coté	0,014	Coté	0,017	Coté	0,008
Bas	0,026	Bas	0,029	Bas	0,020
$U_{W,installé} = 0,83 \text{ W/(m}^2 \text{ K)}$		$U_{W,installé} = 0,84 \text{ W/(m}^2 \text{ K)}$		$U_{W,installé} = 0,81 \text{ W/(m}^2 \text{ K)}$	

