

# ZERTIFIKAT

Zertifizierte Passivhaus-Komponente

Komponenten-ID 0944wi03 gültig bis 31. Dezember 2025

Passivhaus Institut

Dr. Wolfgang Feist

64283 Darmstadt

Deutschland

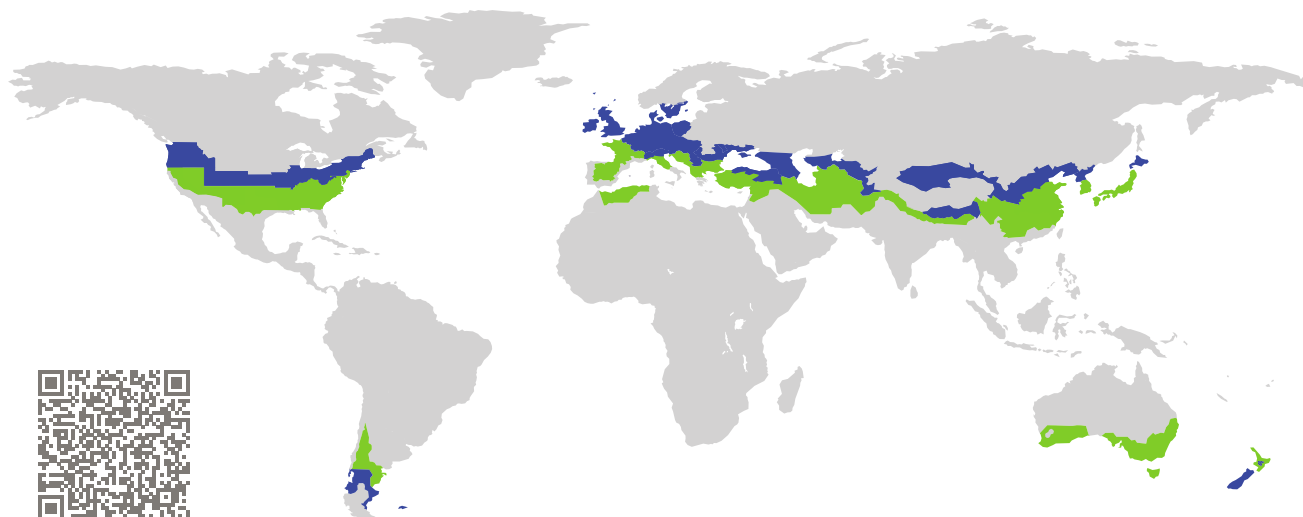

Kategorie: **Fensterrahmen**

Hersteller: **batimet GmbH,  
Dresden,  
Deutschland**

Produktname: **TA35 SE IN**

**Folgende Kriterien für die kühl-gemäßigte Klimazone  
wurden geprüft**

Behaglichkeit  $U_W = 0,76 \leq 0,80 \text{ W}/(\text{m}^2 \text{ K})$   
 $U_{W, \text{eingebaut}} \leq 0,85 \text{ W}/(\text{m}^2 \text{ K})$   
mit  $U_g = 0,70 \text{ W}/(\text{m}^2 \text{ K})$

Hygiene  $f_{Rsi=0,25} \geq 0,70$

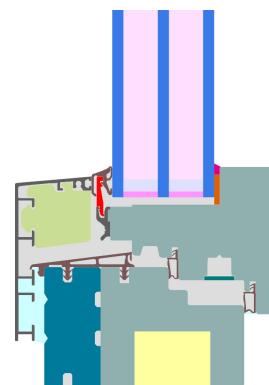

Passivhaus-  
Effizienzklasse

phE

phD

phC

phB

phA

kühl-gemäßigtes Klima



**ZERTIFIZIERTE  
KOMPONENTE**

Passivhaus Institut

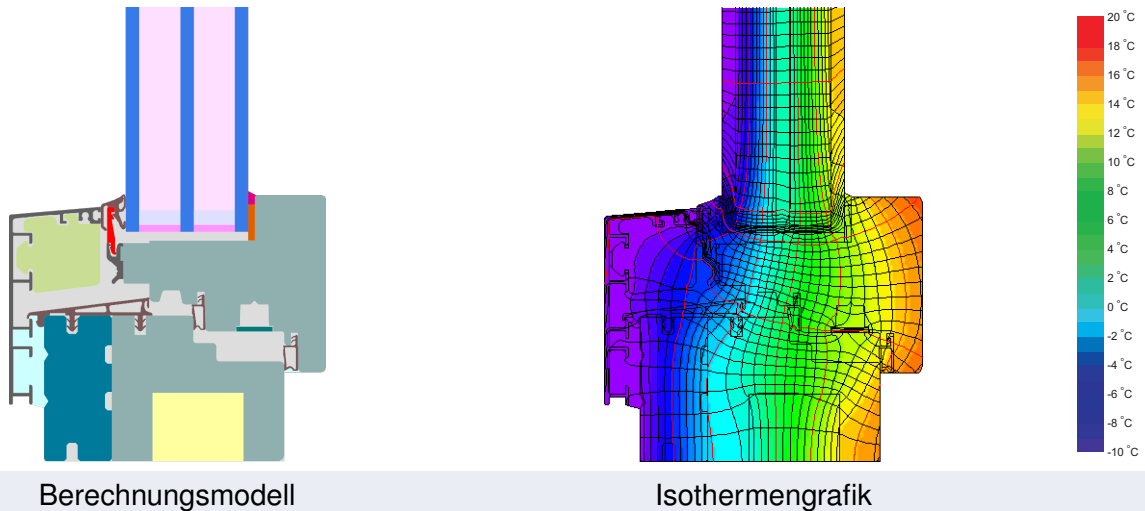

### Beschreibung

Holz-Aluminium Fensterrahmen (Fichte/Tanne 0,11 W/(mK)) mit Dämmung aus EPS (0,031 W/(mK)) und Resolharzschaum (0,022 W/(mK)). Glasstärke: 54 mm (6/18/6/18/6), Glaseinstand: 16 mm, Abstandhalter: SWISSPACER Ultimate.

### Erläuterung

Die Fenster-U-Werte wurden für die Prüffenstergröße von 1,23 m × 1,48 m bei  $U_g = 0,70 \text{ W}/(\text{m}^2 \text{ K})$  berechnet. Werden höherwertige Verglasungen eingesetzt, verbessern sich die Fenster-U-Werte wie folgt:

Verglasung	$U_g =$	0,70	0,64	0,58	0,52	W/(m <sup>2</sup> K)
		↓	↓	↓	↓	
Fenster	$U_w =$	0,76	0,72	0,68	0,63	W/(m <sup>2</sup> K)





Transparente Bauteile werden abhängig von den Wärmeverlusten durch den opaken Teil in Effizienzklassen eingestuft. In diese Wärmeverluste gehen die Rahmen-U-Werte, die Rahmenbreiten, Glasrand und die Glasrandlängen ein. Ein ausführlicher Bericht über die im Rahmen der Zertifizierung durchgeführten Berechnungen ist beim Hersteller erhältlich.

Das Passivhaus Institut hat weltweite Komponentenanforderungen für sieben Klimazonen definiert. Grundsätzlich können Komponenten, die für Klimazonen mit höheren Anforderungen zertifiziert sind, auch in Klimazonen mit geringeren Anforderung eingesetzt werden. Es kann wirtschaftlich sinnvoll sein, in einer Klimazone eine thermisch höherwertige Komponente, die für eine Klimazone mit strengeren Anforderungen zertifiziert wurde, einzusetzen.

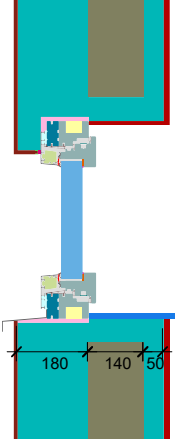
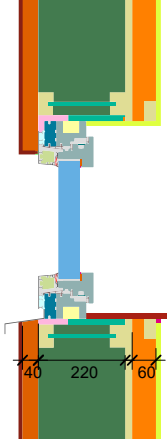
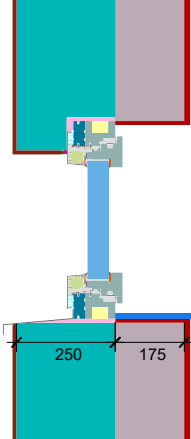
Weitere Informationen zur Zertifizierung sind unter [www.passiv.de](http://www.passiv.de) und [www.passipedia.de](http://www.passipedia.de) verfügbar.

## Geprüfte Einbausituationen

Betonschalungsstein (öffnbar)	Holzleichtbau (öffnbar)	Wärmedämmverbundsystem (WDVS) (öffnbar)
$U_{\text{Wand}} = 0,15 \text{ W}/(\text{m}^2 \text{ K})$	$U_{\text{Wand}} = 0,13 \text{ W}/(\text{m}^2 \text{ K})$	$U_{\text{Wand}} = 0,13 \text{ W}/(\text{m}^2 \text{ K})$
		
$\Psi_{\text{einbau}}$ W/(m K)	$\Psi_{\text{einbau}}$ W/(m K)	$\Psi_{\text{einbau}}$ W/(m K)
Oben 0,005	Oben 0,022	Oben 0,007
Seitlich 0,005	Seitlich 0,022	Seitlich 0,007
Unten 0,010	Unten 0,027	Unten 0,013
$U_{W,\text{eingebaut}} = 0,78 \text{ W}/(\text{m}^2 \text{ K})$	$U_{W,\text{eingebaut}} = 0,83 \text{ W}/(\text{m}^2 \text{ K})$	$U_{W,\text{eingebaut}} = 0,78 \text{ W}/(\text{m}^2 \text{ K})$

Rahmen-Kennwerte		Rahmenbreite $b_f$ mm	Rahmen- $U$ -Wert $U_f$ W/(m <sup>2</sup> K)	Glasrand- $\Psi$ -Wert $\Psi_g$ W/(m K)	Temperaturfaktor $f_{Rsi=0,25}$ [-]
Pfosten 1 Flügel	(1M1) 	164	0,76	0,027	0,74
Unten	(OB1) 	117	0,68	0,026	0,74
Oben	(OH1) 	117	0,68	0,026	0,74
Seitlich	(OU1) 	117	0,68	0,026	0,74
Abstandhalter: SWISSPACER Ultimate			Sekundärdichtung: Polysulfid		

