

ZERTIFIKAT

Zertifizierte Passivhaus-Komponente

Komponenten-ID 1732ed03 gültig bis 31. Dezember 2025

Passivhaus Institut
Dr. Wolfgang Feist
64283 Darmstadt
Deutschland

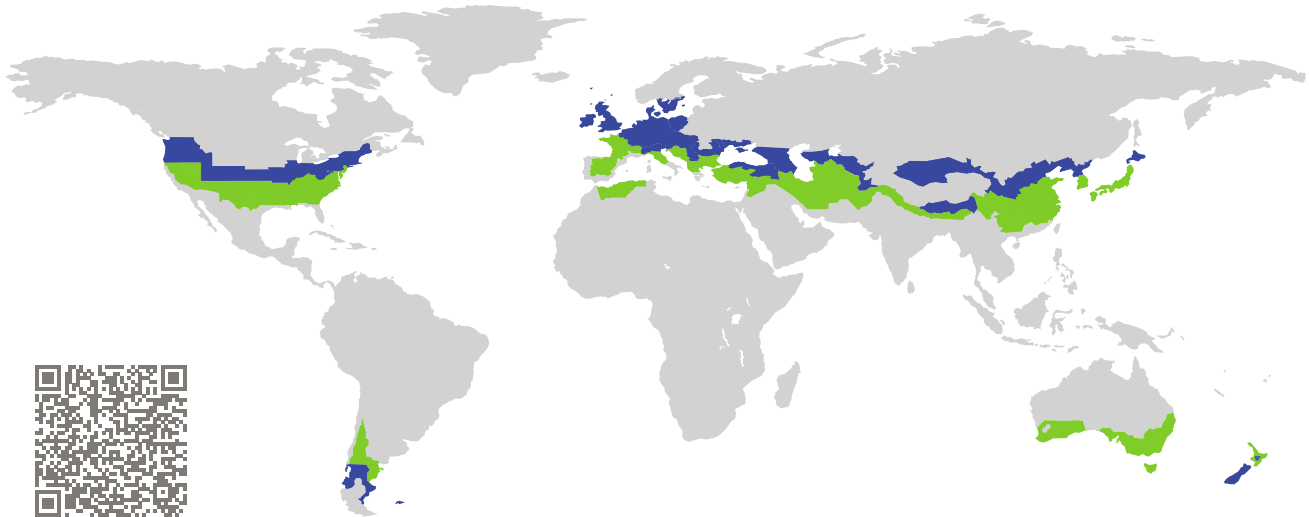

Kategorie: **Eingangstür(opak)**
Hersteller: **SC Danprod SRL**
Targu Ocna
Rumänien
Produktname: **Husky Clima 93**

Folgende Kriterien für die kühl-gemäßigte Klimazone wurden geprüft

Behaglichkeit $U_D = 0,80 \leq 0,80 \text{ W}/(\text{m}^2 \text{ K})$
 $U_{D,\text{eingebaut}} \leq 0,85 \text{ W}/(\text{m}^2 \text{ K})$
mit $U_{\text{Türblatt}}^1 = 0,43 \text{ W}/(\text{m}^2 \text{ K})$

Hygiene $f_{Rsi=0,25} \geq 0,70$
Luftdichtheit $Q_{100} = 0,9 \leq 2,25 \text{ m}^3/(\text{h m})$

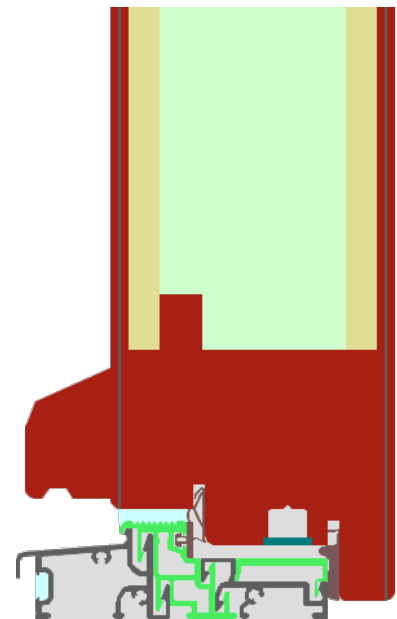

(nach innen öffnend)

¹U-Wert des gedämmten Bereichs des Türblatts

kühl-gemäßigtes Klima



**ZERTIFIZIERTE
KOMponente**

Passivhaus Institut

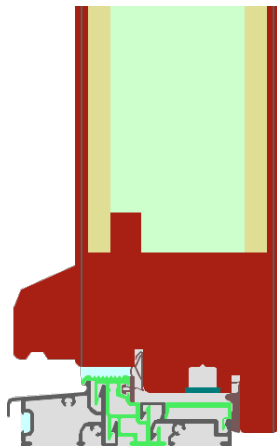

Berechnungsmodell

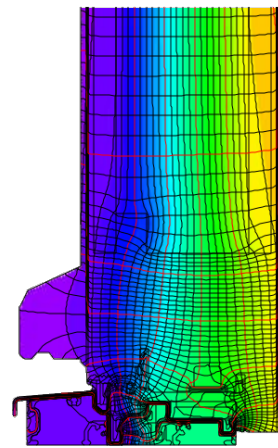

Isothermengrafik

Beschreibung

Türrahmen aus Holz (Eiche / Hartholz 0,18 W/(mK), 700 kg/m²), gedämmt mit BACHL PIR-Dämmung (0,031 W/(mK)), Rahmen gedämmt mit Compacfoam 100 (0,040 W/(mK)). Der geforderte Temperaturfaktor auf der Türschwelle wird im eingebauten Zustand erreicht. Über die Anforderungen hinaus wird die Luftdichtheitsklasse 4 nach EN 12207 erreicht. Durch den Einsatz des Verriegelungsmechanismus Secury Automatic MR4-65/92/10/20/10 von GU Germany, der beim Schließen automatisch alle Verriegelungspunkte einkuppelt, wird die Anforderung weit übertroffen.

Erläuterung





Alle Tür-U-Werte beziehen sich auf eine Tür mit der Größe 1,10 m * 2,20 m.

Ein ausführlicher Bericht über die im Rahmen der Zertifizierung durchgeführten Berechnungen ist beim Hersteller erhältlich.

Die Luftdichtheit wurde, falls nicht anders angegeben, nach EN 1026 im Bezug auf die Fugenlänge unter Klimalast in Verbindung mit EN 1121 für die geschlossene, nicht verriegelte Tür ermittelt. Das Resultat entspricht mindestens Luftdichtheitsklasse 3 nach EN 12207.

Das Passivhaus Institut hat weltweite Komponentenanforderungen für sieben Klimazonen definiert. Grundsätzlich können Komponenten, die für Klimazonen mit höheren Anforderungen zertifiziert sind, auch in Klimazonen mit geringeren Anforderung eingesetzt werden. Nicht selten ist es wirtschaftlich sinnvoll, in einer Klimazone eine thermisch höherwertige Komponente, die für eine Klimazone mit strengeren Anforderungen zertifiziert wurde, einzusetzen.

Weitere Informationen zur Zertifizierung sind unter www.passiv.de und www.passipedia.de verfügbar.

Rahmen-Kennwerte		Rahmenbreite b_f mm	Rahmen- U -Wert U_f W/(m ² K)	Rand- Ψ -Wert Ψ_g W/(m K)	Temperaturfaktor $f_{Rsi=0,25}$ [-]
Tür Scharnier- Seite	(DJ1) 	126	1,32	0,013	0,72
Tür Schloss- Seite	(DL1) 	171	1,40	0,015	0,71
Oben	(OH1) 	126	1,34	0,013	0,72
Schwelle	(OT2) 	88	2,01	0,017	0,63
		Abstandhalter:		Sekundärdichtung:	



Tür
Scharnier-Seite

$b_f = 126 \text{ mm}$
 $U_f = 1,32 \text{ W/(m}^2 \text{ K)}$
 $\Psi_g = 0,013 \text{ W/(m K)}$
 $f_{Rsi} = 0,72$

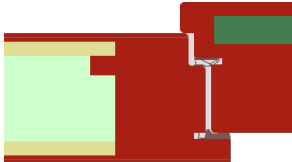

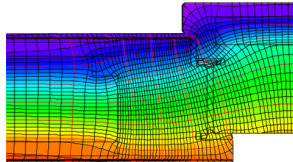



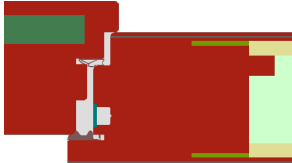

Tür
Schloss-Seite

$b_f = 171 \text{ mm}$
 $U_f = 1,40 \text{ W/(m}^2 \text{ K)}$
 $\Psi_g = 0,015 \text{ W/(m K)}$
 $f_{Rsi} = 0,71$

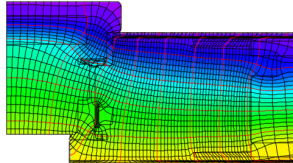





Oben

$b_f = 126 \text{ mm}$
 $U_f = 1,34 \text{ W/(m}^2 \text{ K)}$
 $\Psi_g = 0,013 \text{ W/(m K)}$
 $f_{Rsi} = 0,72$

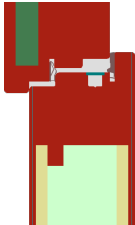

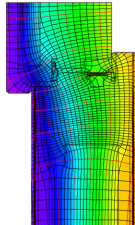



Schwelle

$$b_f = 88 \text{ mm}$$

$$U_f = 2,01 \text{ W}/(\text{m}^2 \text{ K})$$

$$\Psi_g = 0,017 \text{ W}/(\text{m K})$$

$$f_{Rsi} = 0,63$$

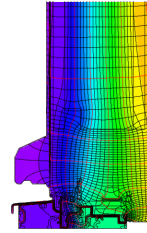
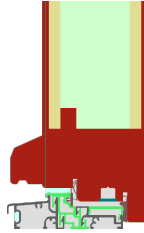

Geprüfte Einbausituationen

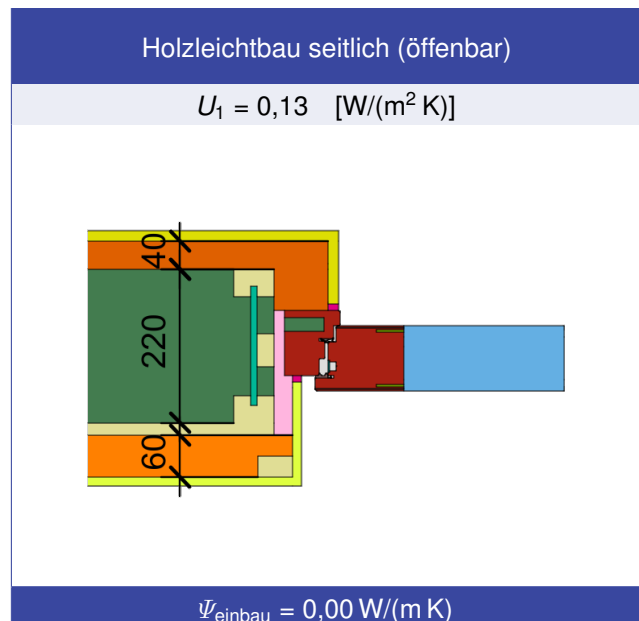
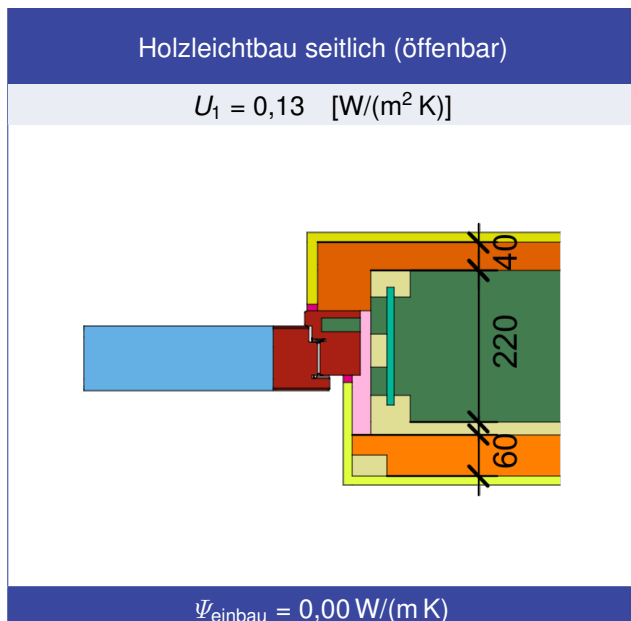
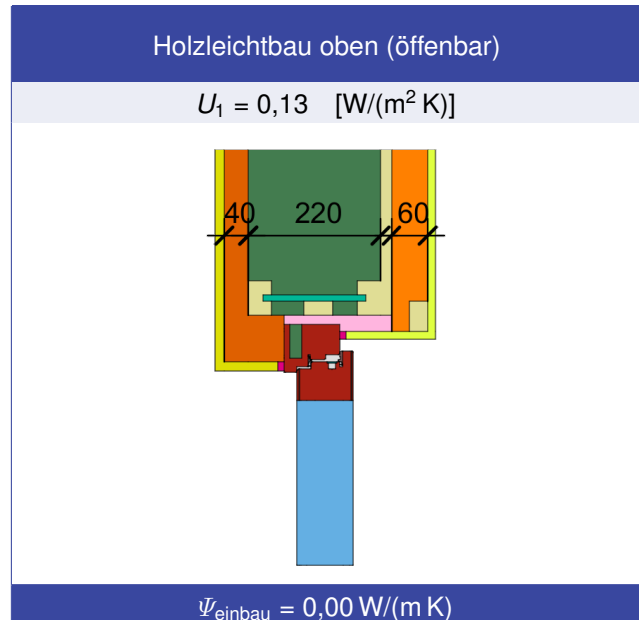
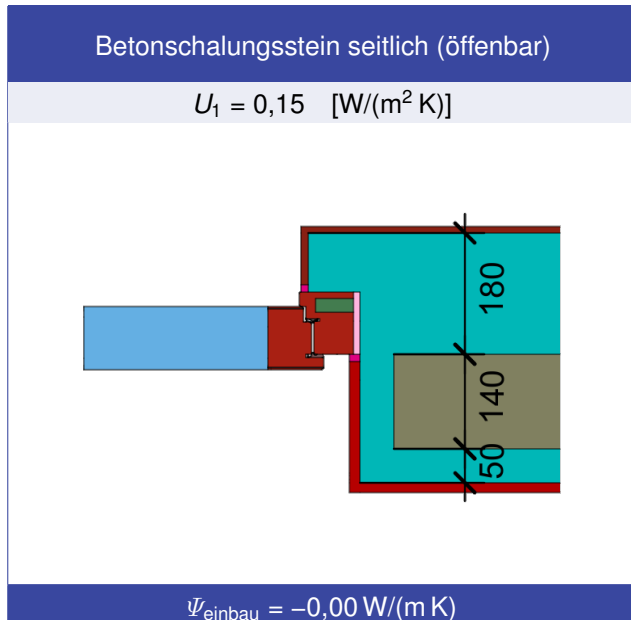
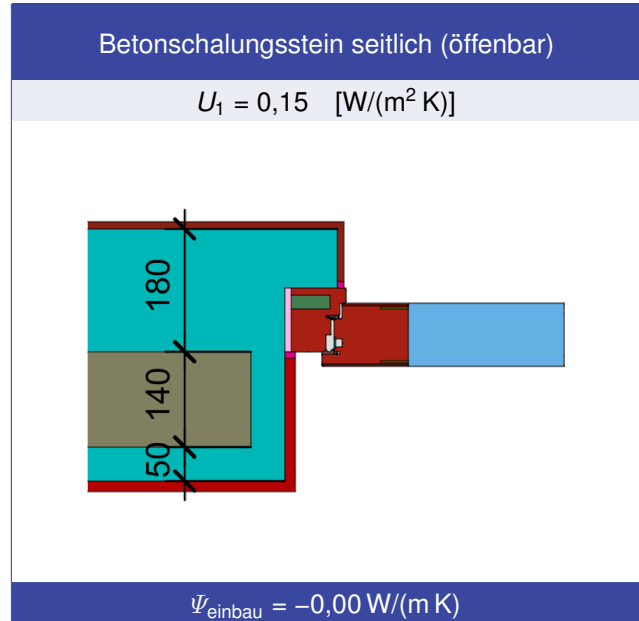
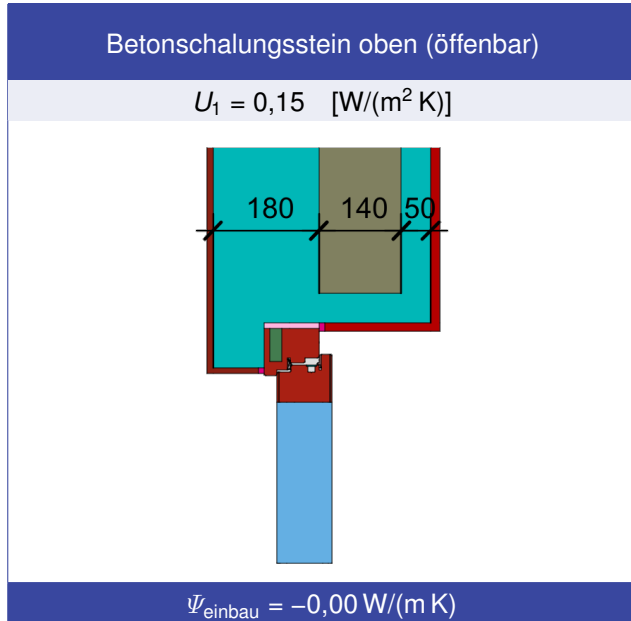

Wärmedämmverbundsystem (WDVS)
oben (öffnenbar)

$$U_1 = 0,13 \text{ [W/(m}^2 \text{ K)]}$$

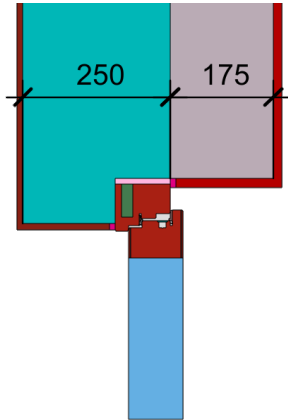

$$\Psi_{\text{einbau}} = -0,00 \text{ W/(m K)}$$

Wärmedämmverbundsystem (WDVS)
Schwelle Bodenplatte (öffnenbar)

$$U_1 = 0,13 \quad U_2 = 0,14 \text{ [W/(m}^2 \text{ K)]}$$

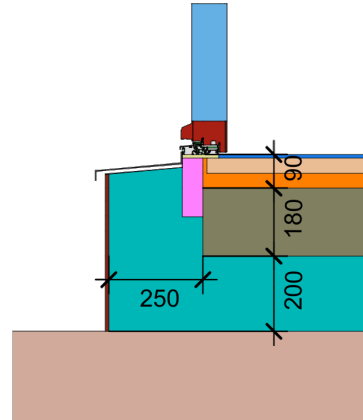

$$\Psi_{\text{einbau}} = 0,11 \text{ W/(m K)}$$

Wärmedämmverbundsystem (WDVS)
Schwelle Geschossdecke (öffnenbar)

$$U_1 = 0,14 \text{ [W/(m}^2 \text{ K)]}$$

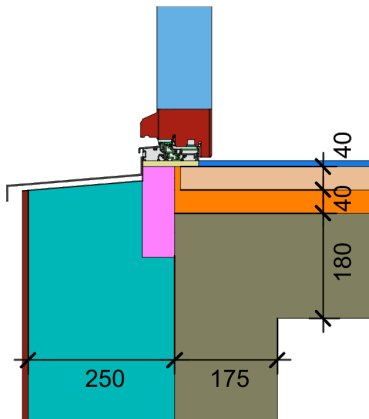

$$\Psi_{\text{einbau}} = 0,14 \text{ W/(m K)}$$

Wärmedämmverbundsystem (WDVS)
Schwelle (öffnenbar)

$$U_1 = 0,13 \quad U_2 = 0,12 \text{ [W/(m}^2 \text{ K)]}$$

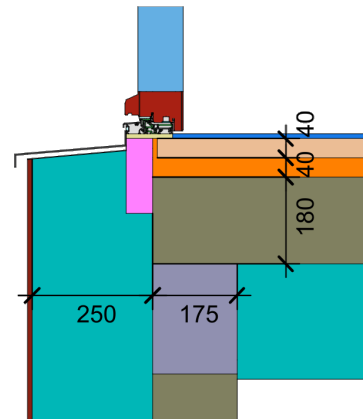

$$\Psi_{\text{einbau}} = 0,09 \text{ W/(m K)}$$

Wärmedämmverbundsystem (WDVS)
seite (öffnenbar)

$$U_1 = 0,13 \text{ [W/(m}^2 \text{ K)]}$$

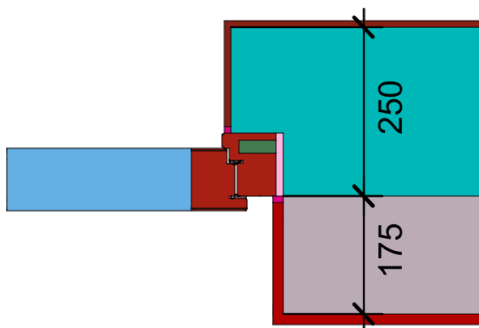

$$\Psi_{\text{einbau}} = -0,00 \text{ W/(m K)}$$

Wärmedämmverbundsystem (WDVS)
seite (öffnenbar)

$$U_1 = 0,13 \text{ [W/(m}^2 \text{ K)]}$$

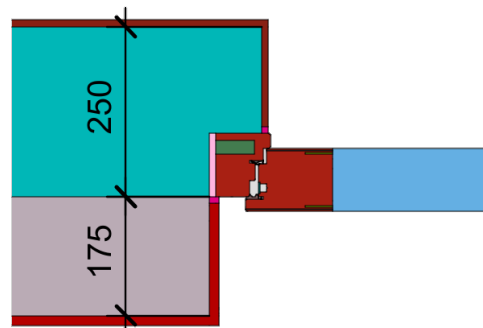

$$\Psi_{\text{einbau}} = -0,00 \text{ W/(m K)}$$

