

CERTIFICAT

Composant certifié Maison Passive

Composant-ID 1904cw03 valable jusqu'au 31 décembre 2025

Passive House Institute
Dr. Wolfgang Feist
64283 Darmstadt
Germany

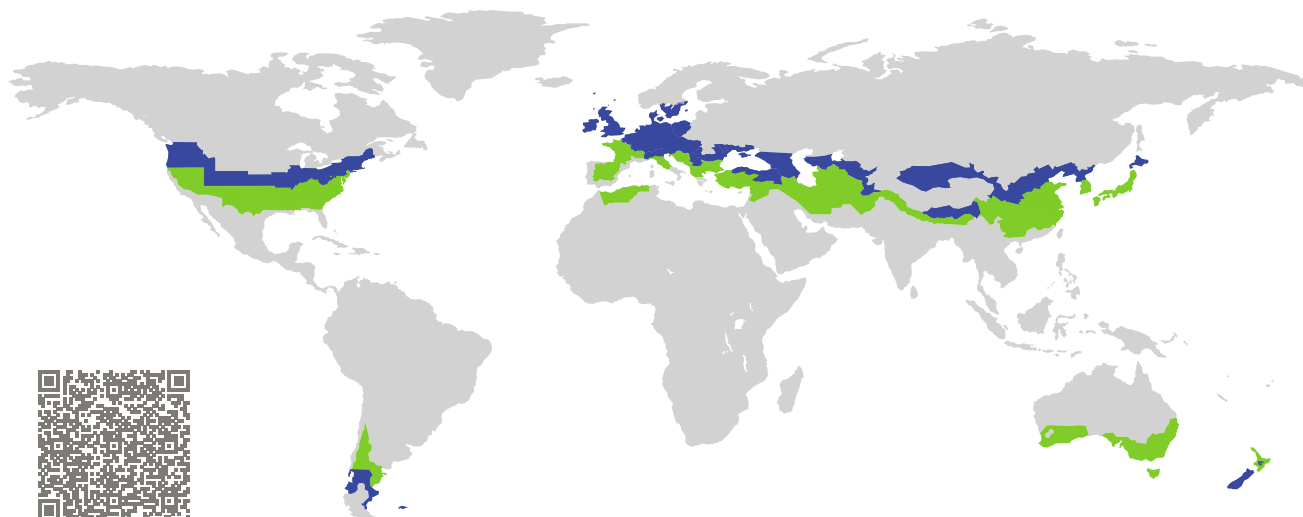

Catégorie : **Mur-rideau**
Fabricant : **Hydro Building Systems France,
TOULOUSE,
France**
Nom du produit : **TECHNAL TENTAL 50**

**Ce certificat a été attribué selon les critères
d'évaluation suivants pour le climat tempéré frais.**

Comfort $U_{CW} = 0,80 \leq 0,80 \text{ W}/(\text{m}^2 \text{ K})$
 $U_{CW, \text{installé}} \leq 0,85 \text{ W}/(\text{m}^2 \text{ K})$
avec $U_g = 0,70 \text{ W}/(\text{m}^2 \text{ K})$

Hygiene $f_{Rsi=0,25} \geq 0,70$

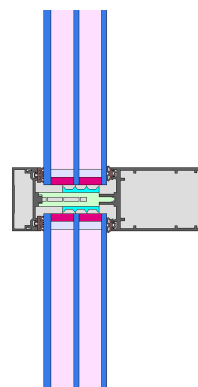

cool, temperate climate



**CERTIFIED
COMPONENT**

Passive House Institute

Maison Passive
Cl. d'efficacité

phE

phD

phC

phB

phA

www.passivehouse.com

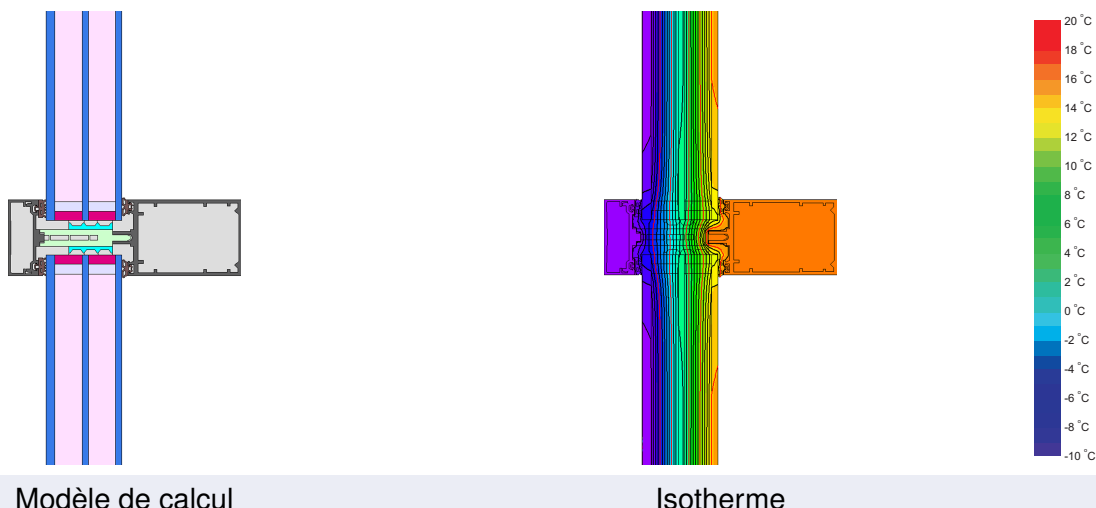

Description

Façade à montants et traverses avec insert isolant en XPET (0,029 W/(mK)) et mousse de polyéthylène (0,038 W/(mK)) dans la feuillure. Visserie et paramètres de support du verre déterminés par mesure (ift). Joint secondaire en silicone. Épaisseur du verre : 50 mm (6/ 18/4/18/4), profondeur de la lentille : 13,5 mm.





Explications

Les valeurs U de la fenêtre ont été calculées pour la dimension de la fenêtre de test de 1,20 m × 2,50 m avec $U_g = 0,70 \text{ W}/(\text{m}^2 \text{ K})$. Si le vitrage utilisé est de qualité supérieure, les valeurs U de la fenêtre s'amélioreront comme suit :

Vitrage	$U_g =$	0,70	0,64	0,58	0,54	W/(m ² K)
		↓	↓	↓	↓	
Element	U_{CW}	0,80	0,75	0,69	0,65	W/(m ² K)

Les composants transparents sont triés par classes d'efficacité selon les pertes de chaleur au travers de la partie opaque. Les valeurs U du châssis, les largeurs du châssis, les ponts thermiques du bord de vitrage et du raccord avec la paroi sont inclus dans cette perte de chaleur. Un rapport plus détaillé des calculs nécessaires pour la certification est disponible auprès du fabricant.

Le Passivhaus Institut a défini les exigences globales des composants pour sept régions climatiques. En principe, les composants qui ont été certifiés pour des climats avec des exigences thermiques élevées peuvent aussi être utilisés dans d'autres climats qui ont des exigences thermiques plus faibles. Dans certaines régions climatiques, il peut être judicieux d'utiliser un composant d'une meilleure qualité thermique qui a été certifié pour une région climatique avec des exigences thermiques élevées.

Caractérist. du châssis			Largeur du châssis b_f mm	Valeur U du châssis U_f^1 W/(m ² K)	Ψ -intercalaire Ψ_g W/(m K)	Facteur de température $f_{Rsi=0,25}$ [-]
Mullion Fixed	(OM1)		50	0,68	0,041	0,77
Transom fixed	(OT1)		50	0,68	0,043	0,79
Bottom Fixed	(FB1)		50	0,71	0,042	0,79
Top fixed	(FH1)		50	0,71	0,042	0,79
Lateral fixed	(FJ1)		50	0,70	0,040	0,77
			Intercalaires : SWISSPACER ULTIMATE		Joint secondaire : Silicone	

Pont thermique dû aux supports de verre² $\chi_{GT} = 0,007$ W/K

Installations validées

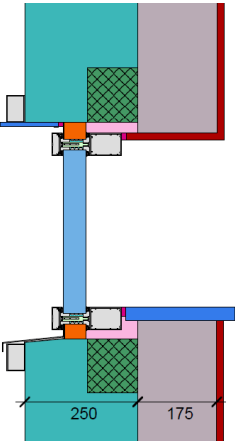
Ventillated facade (fixed glazed)	
$U_{Mur} = 0,13$ W/(m ² K)	
	
$\Psi_{install}$	W/(m K)
Haut	0,023
Gauche	0,020
Droit	0,020
Bas	0,023
$U_{W,installé} = 0,83$ W/(m ² K)	

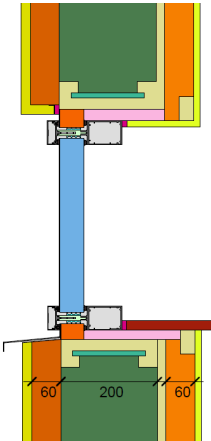
Lightweight timber (fixed glazed)	
$U_{Mur} = 0,13$ W/(m ² K)	
	
$\Psi_{install}$	W/(m K)
Haut	0,044
Gauche	0,043
Droit	0,043
Bas	0,042
$U_{W,installé} = 0,85$ W/(m ² K)	

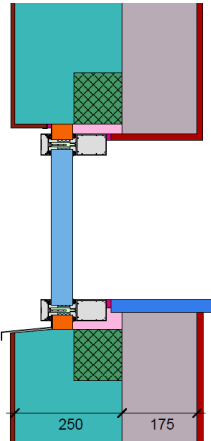
Exterior insulation and finishing system (EIFS) (fixed glazed)	
$U_{Mur} = 0,13$ W/(m ² K)	
	
$\Psi_{install}$	W/(m K)
Haut	0,023
Gauche	0,019
Droit	0,019
Bas	0,022
$U_{W,installé} = 0,83$ W/(m ² K)	

¹ Comprend $\Delta U = 0,20$ W/(m² K). Déterminé à partir de mesures

² Déterminé à partir de mesures. Type de supports de verre : Aluminium

