

# ZERTIFIKAT

Zertifizierte Passivhaus-Komponente

Komponenten-ID 1153sk03 gültig bis 31. Dezember 2025

Passivhaus Institut  
Dr. Wolfgang Feist  
64283 Darmstadt  
Deutschland

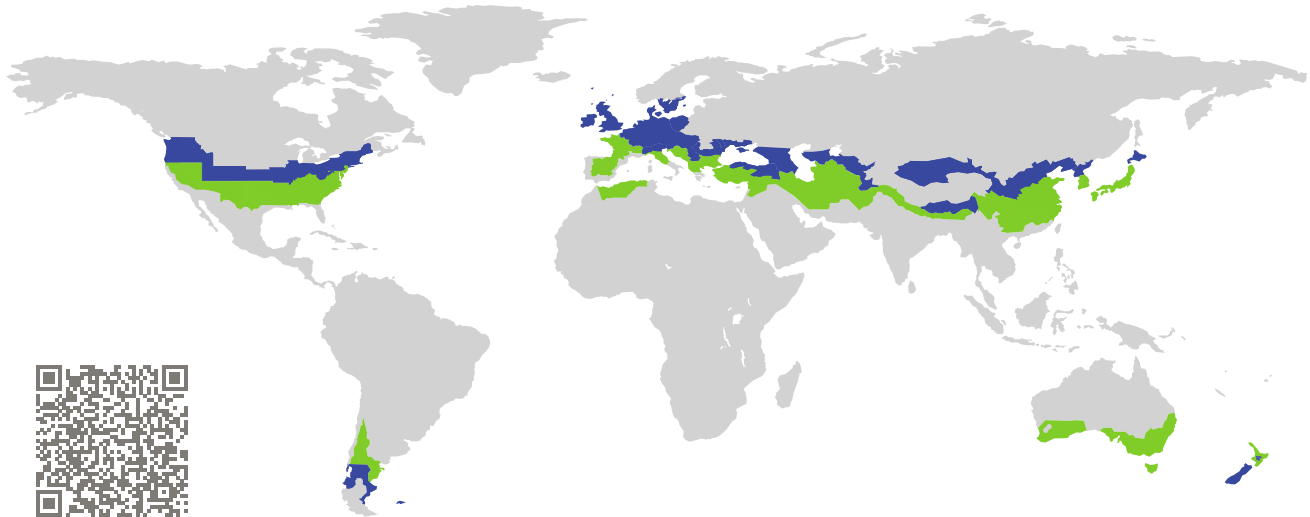

Kategorie: **Oberlicht**  
Hersteller: **Roof Maker Ltd.,  
Leicester,  
Vereinigtes Königreich  
Großbritannien**  
Produktname: **Fixed Flat**

**Folgende Kriterien für die kühl-gemäßigte Klimazone  
wurden geprüft**

Behaglichkeit  $U_{SK} = 0,93 \leq 1,10 \text{ W}/(\text{m}^2 \text{ K})$   
 $U_{SK, \text{eingebaut}} \leq 1,10 \text{ W}/(\text{m}^2 \text{ K})$   
mit  $U_g = 0,80 \text{ W}/(\text{m}^2 \text{ K})$

Hygiene  $f_{Rsi=0,25} \geq 0,70$

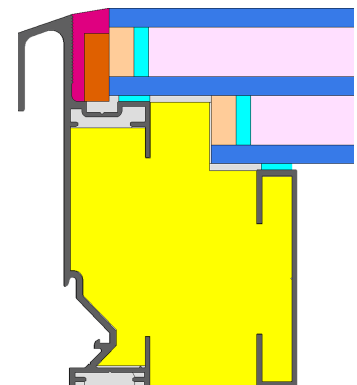

kühl-gemäßigtes Klima



**ZERTIFIZIERTE  
KOMPONENTE**

Passivhaus Institut

Passivhaus-  
Effizienzklasse

phE

phD

phC

phB

phA

[www.passiv.de](http://www.passiv.de)

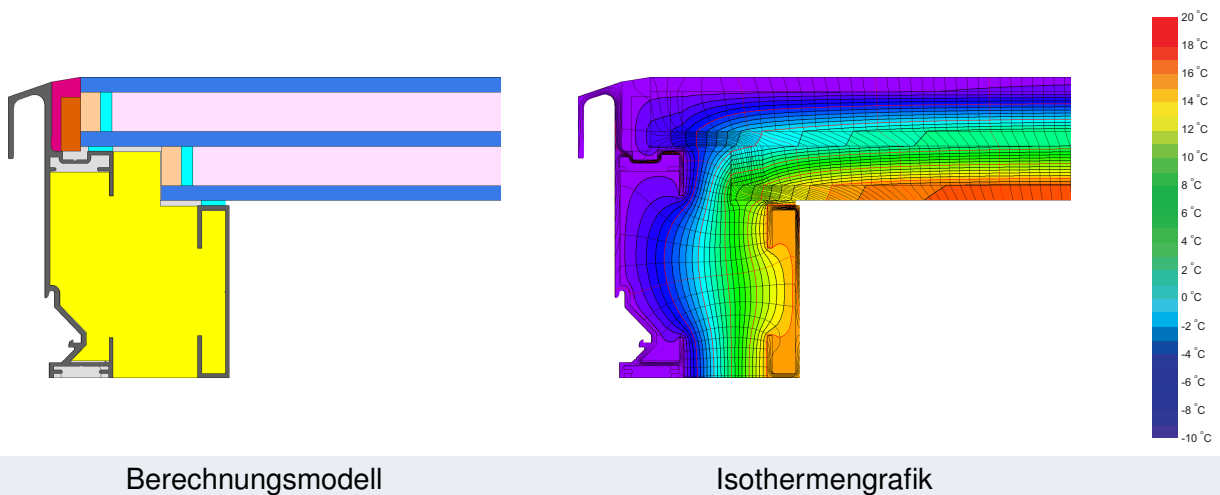

**Beschreibung**

Oberlicht mit Aluminiumvorsatzschale. Dämmkern aus EPS (0,038 W/(mK)). Glasstärke: 50 mm (6/16/6/16/6), Glaseinstand: variiert. Abstandhalter: SuperSpacer Tri-Seal

**Erläuterung**



Die Fenster-U-Werte wurden für die Prüffenstergröße von 1,50 m × 1,50 m bei  $U_g = 0,80 \text{ W}/(\text{m}^2 \text{ K})$  berechnet. Werden höherwertige Verglasungen eingesetzt, verbessern sich die Fenster-U-Werte wie folgt:

Verglasung	$U_g =$	0,80	0,78	0,74	0,70	W/(m <sup>2</sup> K)
		↓	↓	↓	↓	
Fenster	$U_w =$	0,93	0,92	0,89	0,86	W/(m <sup>2</sup> K)

Transparente Bauteile werden abhängig von den Wärmeverlusten durch den opaken Teil in Effizienzklassen eingestuft. In diese Wärmeverluste gehen die Rahmen-U-Werte, die Rahmenbreiten, Glasrand und die Glasrandlängen ein. Ein ausführlicher Bericht über die im Rahmen der Zertifizierung durchgeführten Berechnungen ist beim Hersteller erhältlich.

Das Passivhaus Institut hat weltweite Komponentenanforderungen für sieben Klimazonen definiert. Grundsätzlich können Komponenten, die für Klimazonen mit höheren Anforderungen zertifiziert sind, auch in Klimazonen mit geringeren Anforderung eingesetzt werden. Es kann wirtschaftlich sinnvoll sein, in einer Klimazone eine thermisch höherwertige Komponente, die für eine Klimazone mit strengeren Anforderungen zertifiziert wurde, einzusetzen.

Weitere Informationen zur Zertifizierung sind unter [www.passiv.de](http://www.passiv.de) und [www.passipedia.de](http://www.passipedia.de) verfügbar.

Rahmen-Kennwerte		Rahmenbreite $b_f$ mm	Rahmen- $U$ -Wert $U_f$ W/(m <sup>2</sup> K)	Glasrand- $\Psi$ -Wert $\Psi_g$ W/(m K)	Temperaturfaktor $f_{RSI=0,25}$ [-]
Unten	(OB1) 	90	0,88	0,049	0,74
Oben	(OH1) 	90	0,88	0,049	0,74
Seitlich	(OJ1) 	90	0,88	0,049	0,74
Abstandhalter: Super Spacer TriSeal / T-Spacer Premium				Sekundärdichtung: Butyl	

### Geprüfte Einbausituationen

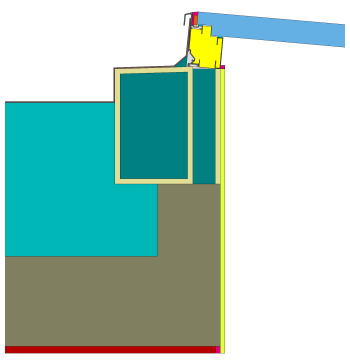
Massivdach	
$U_{Wand} = 0,10 \text{ W/(m}^2 \text{ K)}$	
	
$\Psi_{\text{einbau}}$	W/(m K)
Oben	0,054
Links	0,065
Rechts	0,065
Unten	0,054
$U_{W,\text{eingebaut}} = 1,09 \text{ W/(m}^2 \text{ K)}$	

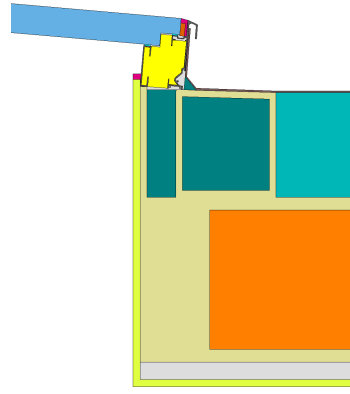
Leichtdach	
$U_{Wand} = 0,08 \text{ W/(m}^2 \text{ K)}$	
	
$\Psi_{\text{einbau}}$	W/(m K)
Oben	0,065
Links	0,035
Rechts	0,035
Unten	0,065
$U_{W,\text{eingebaut}} = 1,06 \text{ W/(m}^2 \text{ K)}$	

