

CERTIFICAT

Composant certifié Maison Passive

Composant-ID 1837cw03 valable jusqu'au 31 décembre 2025

Passive House Institute
Dr. Wolfgang Feist
64283 Darmstadt
Germany

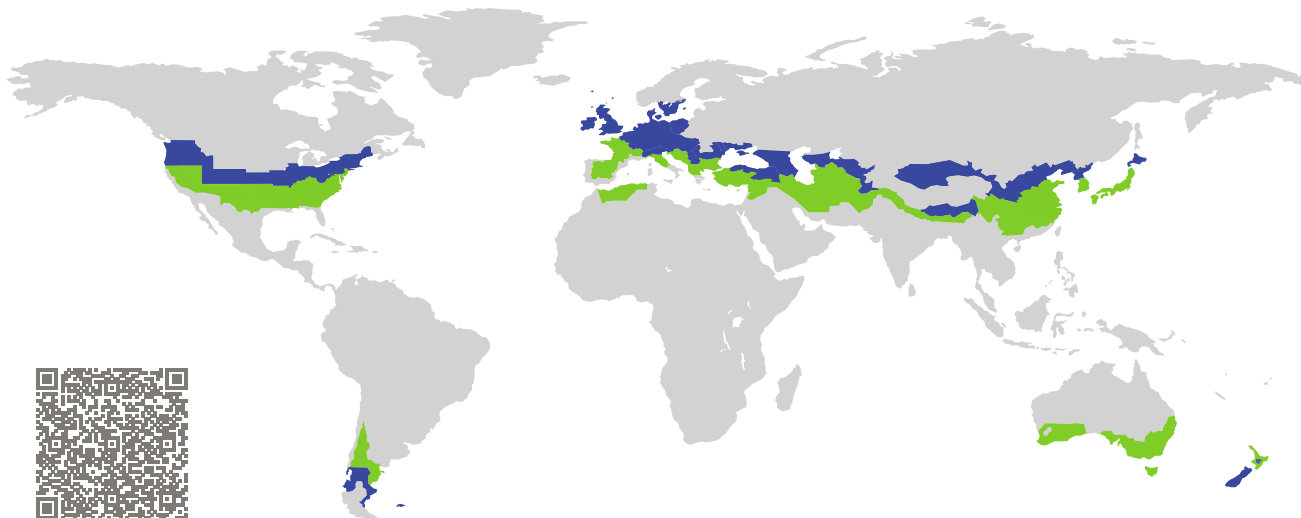

Catégorie : **Mur-rideau**
Fabricant : **REYNAERS ALUMINIUM NV/SA,
Duffel,
Belgium**
Nom du produit : **ConceptWall 50 High Insulation**

**Ce certificat a été attribué selon les critères
d'évaluation suivants pour le climat tempéré frais.**

Comfort $U_{CW} = 0,80 \leq 0,80 \text{ W}/(\text{m}^2 \text{ K})$
 $U_{CW, \text{installé}} \leq 0,85 \text{ W}/(\text{m}^2 \text{ K})$
avec $U_g = 0,70 \text{ W}/(\text{m}^2 \text{ K})$

Hygiene $f_{Rsi=0,25} \geq 0,70$

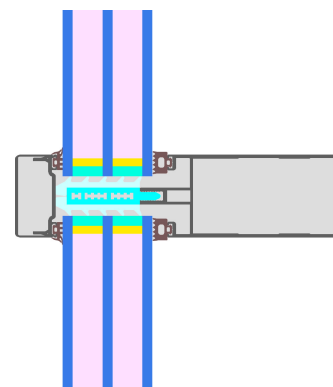

Maison Passive
Cl. d'efficacité

phE

phD

phC

phB

phA

phA+

www.passivehouse.com

cool, temperate climate



**CERTIFIED
COMPONENT**

Passive House Institute

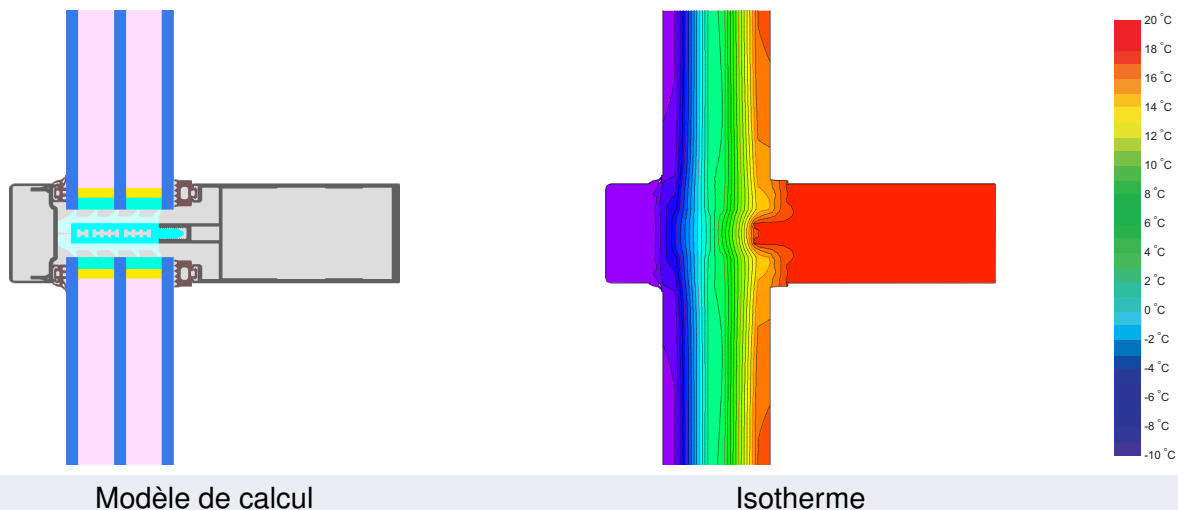

Description

Système en aluminium pour façades (meneau/traverse) avec une largeur de 50 mm, isolation par mousse PE/PET (0.038/0.035 W/mK). Épaisseur de vitrage de 54 mm (6/18/6/18/6) avec une insertion de 13 mm et Edgetech Super Spacer Premium avec joint secondaire en butyle de 6 mm. Support cale de vitrage non-métallique avec vis - valeur ChiGT supplémentaire standard de 0,004 W/K appliquée. Vis de serreur vertical et horizontal en acier inoxydable avec un entraxe de 300 mm - valeur Delta-U supplémentaire standard de 0,30 W/(m²K) appliquée.





Explications

Les valeurs U de la fenêtre ont été calculées pour la dimension de la fenêtre de test de 1,20 m × 2,50 m avec $U_g = 0,70 \text{ W}/(\text{m}^2 \text{ K})$. Si le vitrage utilisé est de qualité supérieure, les valeurs U de la fenêtre s'amélioreront comme suit :

Vitrage	$U_g =$	0,70	0,63	0,58	0,52	W/(m² K)
		↓	↓	↓	↓	
Element	U_{CW}	0,80	0,73	0,68	0,63	W/(m² K)

Les composants transparents sont triés par classes d'efficacité selon les pertes de chaleur au travers de la partie opaque. Les valeurs U du châssis, les largeurs du châssis, les ponts thermiques du bord de vitrage et du raccord avec la paroi sont inclus dans cette perte de chaleur. Un rapport plus détaillé des calculs nécessaires pour la certification est disponible auprès du fabricant.

Le Passivhaus Institut a défini les exigences globales des composants pour sept régions climatiques. En principe, les composants qui ont été certifiés pour des climats avec des exigences thermiques élevées peuvent aussi être utilisés dans d'autres climats qui ont des exigences thermiques plus faibles. Dans certaines régions climatiques, il peut être judicieux d'utiliser un composant d'une meilleure qualité thermique qui a été certifié pour une région climatique avec des exigences thermiques élevées.

Caractérist. du châssis			Largeur du châssis b_f mm	Valeur U du châssis U_f ¹ W/(m ² K)	Ψ -intercalaire Ψ_g W/(m K)	Facteur de température $f_{Rsi=0,25}$ [-]
Mullion Fixed	(OM1)		50	0,95	0,033	0,82
Transom fixed	(OT1)		50	0,95	0,034	0,84
Bottom Fixed	(FB1)		50	0,94	0,034	0,84
Top fixed	(FH1)		50	0,94	0,034	0,84
Lateral fixed	(FJ1)		50	0,94	0,032	0,81

Intercalaires : Super Spacer® Premium Joint secondaire : Butyl

Pont thermique dû aux supports de verre² $\chi_{GT} = 0,004$ W/K

Installations validées

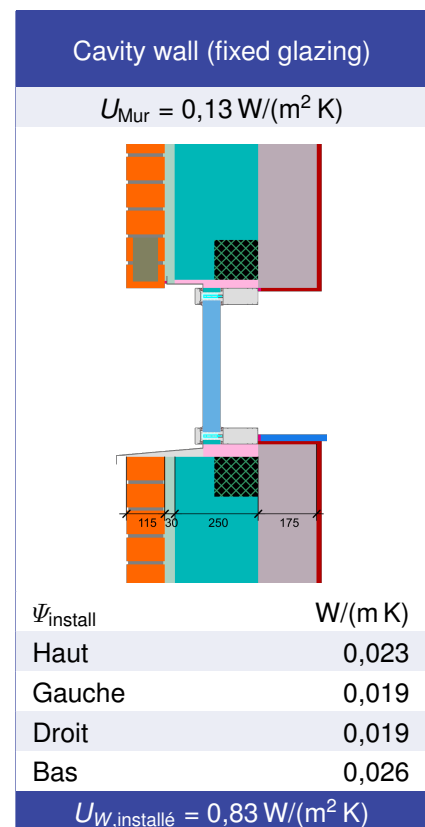
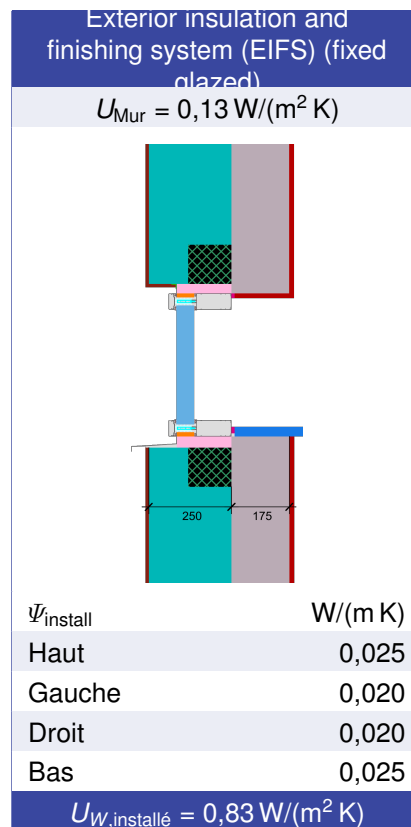
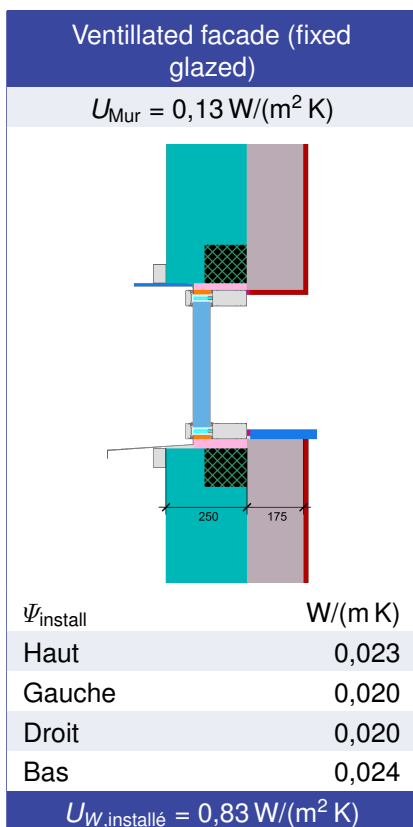

¹ Comprend $\Delta U = 0,30$ W/(m² K). Valeur standard

² Valeur standard. Type de supports de verre : Non-metallic glass carrier with screws

